



# Bedienungsanleitung

True Wireless Earbuds

# TW-E7B

DE

# Inhalt

<b>Einleitung</b>	<b>4</b>
Über vorliegende Bedienungsanleitung .....	4
Vorsichtsmaßnahmen zur Handhabung des Geräts .....	5
Vorteile .....	6
Zubehör- und Teilebezeichnungen .....	8
<b>Laden und Ein-/Ausschalten</b>	<b>10</b>
Ohrhörer aufladen .....	10
Ladebox laden .....	12
Stromversorgung einschalten .....	14
Stromversorgung ausschalten .....	15
Verbleibende Akkuleistung .....	16
<b>Bluetooth®-Verbindung</b>	<b>17</b>
Erstes Pairen .....	17
Mit einem anderen Gerät pairen .....	20
Verbindung mit bereits gepairtem Gerät herstellen .....	22
<b>Gerät tragen</b>	<b>23</b>
Ohrhörer einsetzen .....	23
Ohrstöpsel wechseln .....	24
<b>Bedienung (Audiowiedergabe und Telefonanrufe)</b>	<b>25</b>
Musik auf diesem Gerät wiedergeben .....	25
Wiedergabe an Umgebung anpassen .....	27
Telefonieren .....	28
Sprachsteuerung starten .....	29
<b>Zugehörige App</b>	<b>30</b>
Über die App „Headphone Control“ .....	30
App-Einstellungen .....	31

## **Störungsbeseitigung 34**

---

<b>Folgendes zuerst lesen .....</b>	<b>34</b>
<b>Verbindung kann nicht hergestellt werden .....</b>	<b>35</b>
<b>Gerät lässt sich nicht einschalten .....</b>	<b>36</b>
<b>Gerät lässt sich nicht aufladen .....</b>	<b>37</b>
<b>Gerät funktioniert nicht bzw. gibt nicht wieder .....</b>	<b>38</b>
<b>Kein Ton hörbar .....</b>	<b>39</b>
<b>Ton nur von einem Ohrhörer hörbar .....</b>	<b>40</b>
<b>Der Klang ist schlecht oder seltsam .....</b>	<b>41</b>
<b>Der Klang ist verzerrt, geräuschvoll oder unbeständig .....</b>	<b>42</b>
<b>Nur einen Ohrhörer benutzen .....</b>	<b>43</b>
<b>Initialisierung (Werkseinstellungen wiederherstellen) .....</b>	<b>44</b>
<b>Firmware aktualisieren .....</b>	<b>46</b>
<b>Liste der Support-Center .....</b>	<b>47</b>

## **Anhang 48**

---

<b>Liste der Bedienvorgänge .....</b>	<b>48</b>
<b>Liste der Anzeigen und Audiomeldungen .....</b>	<b>50</b>
<b>Technische Daten .....</b>	<b>52</b>
<b>Warenzeichen .....</b>	<b>54</b>

# Einleitung

## Über vorliegende Bedienungsanleitung

Die Bedienungsanleitung bietet den Benutzern Erläuterungen zum Anschließen und Bedienen dieses Geräts.

- Vorsichtsmaßnahmen und andere Hinweise in dieser Anleitung sind wie folgt gekennzeichnet.



### **WARNUNG**

Dieser Inhalt weist auf die „Gefahr schwerer oder tödlicher Verletzungen“ hin.



### **VORSICHT**

Dieser Inhalt weist auf „Verletzungsgefahr“ hin.

#### **• ACHTUNG**

Weist auf Informationen hin, die zu beachten sind, um Gerätepannen, -schäden oder -störungen sowie Datenverluste zu verhindern und die Umwelt zu schonen.

#### **• HINWEIS**

Kennzeichnet Erläuterungen zu Anweisungen, Einschränkungen von Funktionen und hilfreiche Zusatzinformationen.

- Alle in vorliegender Anleitung enthaltenen Abbildungen und Bildschirmdarstellungen dienen zur Veranschaulichung.
- Alle in vorliegender Anleitung erwähnten Firmen- und Produktnamen und dergleichen sind Warenzeichen bzw. eingetragene Warenzeichen der entsprechenden Firmen.
- Als [Such-Tag] gekennzeichnete Text dient zur Suche. Diese Tags bieten Verknüpfungen von der „Schnellstartanleitung“ zum „Bedienungsanleitung“.

## Vorsichtsmaßnahmen zur Handhabung des Geräts

Bitte lesen Sie die zugehörige „Sicherheitsbroschüre“ und achten Sie auf die folgenden Punkte.

### Wasserdichtigkeit

Das vorliegende Gerät weist folgende Wasserdichtigkeit auf. Störungen, die durch Wassereintritt aufgrund unsachgemäßer Handhabung verursacht wurden, sind nicht von der Garantie abgedeckt.

#### • Ohrhörer

- Die Wasserdichtigkeit des Gehäuses dieser Ohrhörer entspricht den IPX5-Standards. Die Ohrhörer sind vor direkten Wasserstrahlen aus allen Richtungen geschützt. (Ohrhörerstützen: ohne Klangkanal)
- Regelmäßiger Einsatz kann die Wasserdichtigkeit dieses Geräts allmählich beeinträchtigen.

#### • Ladebox

Die Ladebox und das zugehörige USB-Stromversorgungskabel sind nicht wasserdicht. Beachten Sie folgende Vorsichtsmaßnahmen, um Stromschläge oder Gerätepannen zu vermeiden.

- Setzen Sie dieses Gerät keinen Flüssigkeiten wie Schweiß, Regenwasser oder Meerwasser aus.
- Wischen Sie etwaigen Schweiß, Regenwasser, Meerwasser oder andere Flüssigkeiten von den Ohrhörern gründlich ab, bevor Sie sie wieder in die Ladebox legen.

### Über IPX

- IPX bezieht sich auf „Schutz gegen Wasser“ gemäß JIS C 0920 (harmonisierte Norm von IEC 60529), „Schutzarten durch Gehäuse (IP-Code)“.
- Diese Bestimmungen gewährleisten die Wasserdichtigkeit eines Geräts bei Frischwasser oder Leitungswasser mit Raumtemperatur. Dies garantiert keine gleichwertige Leistung bei warmem Wasser, Meerwasser o.Ä.

### Über die Ladeleistung

Die Ohrhörer und die Ladebox enthalten Lithium-Ionen-Akkus. Lithium-Ionen-Akkus sind Verschleißteile. Die Lebensdauer der Akkus kann wie folgt maximal verlängert werden.

- Wird das Gerät längere Zeit nicht benutzt, kann sich die Ladezeit der Akkus verlängern.
- Bei längerer Lagerung das Gerät etwa alle sechs Monate aufladen, um eine übermäßige Entladung zu vermeiden.
- Wenn sich die Leistung des Akkus übermäßig verkürzt, hat dieser möglicherweise das Ende seiner Lebensdauer erreicht. Wenden Sie sich an den nächsten Yamaha-Händler oder -Kundendienst.

## Vorteile

Bei vorliegendem Gerät handelt es sich um einen Satz drahtloser Ohrhörer, die mit Bluetooth-Geräten wie einem tragbaren Musik-Player oder einem Smartphone verbunden werden können.

### **Hochauflösende Tonwiedergabe von Bluetooth-Geräten**

Dieses Gerät unterstützt die Codecs aptX™ Adaptive VON Qualcomm® sowie die SBC und AAC.

aptX™ Adaptive Audio VON Qualcomm® ist ein Audio-Codec, der in Bezug auf Audiosignalunterbrechungen sowohl eine hohe Qualität als auch eine hohe Konnektivitätsleistung bietet.

### **Unterstützt Qualcomm TrueWireless™ Mirroring**

Die in diesem Gerät eingesetzte Technik ermöglicht es, sowohl den linken als auch den rechten Ohrhörer gleichzeitig an ein Smartphone, einen Musik-Player oder ein anderes Gerät für hochauflösende Tonwiedergabe anzuschließen. Die Ohrhörer schalten automatisch auf Haupt- und Nebengerät, um eine stabile Verbindung herzustellen.

### **AMBIENT SOUND**

Diese Funktion macht die Umgebungsgeräusche besser hörbar, so etwa öffentliche Verkehrsmitteldurchsagen oder vorbeifahrende Autos.

- „Wiedergabe an Umgebung anpassen“ (S. 27)

### **ADVANCED ANC**

Diese Funktion analysiert Wiedergabeton und Außengeräusche und reduziert lediglich das Geräusch ohne Beeinträchtigung der Wiedergabetonqualität. Dank der Reduzierung von Außengeräuschen von Zügen, Bussen usw. kann sich der Hörer besser auf die Musik konzentrieren ohne starke Anhebung der Lautstärke.

- „Wiedergabe an Umgebung anpassen“ (S. 27)

### **LISTENING CARE -Advanced**

Mit der Funktion LISTENING CARE -Advanced des vorliegenden Geräts kann auch bei geringer Lautstärke ein satter Klang genossen werden. Diese Funktion beruht auf den Eigenschaften des menschlichen Ohrs, wonach die Nieder- und Hochfrequenzöne bei geringerer Lautstärke schwerer zu hören sind und Töne je nach der Hörumgebung unterschiedlich klingen, und korrigiert die Klanggewichtung, um den Klang in Bezug auf die Lautstärke zu optimieren. Durch die Wiedergabe eines natürlichen, angenehmen Klangs reduziert diese Funktion die Ohrenbelastung aufgrund übermäßiger Lautstärke.

### **LISTENING OPTIMIZER**

Diese Funktion analysiert das Audio in Echtzeit und passt den Klang automatisch an den Sitz des Geräts an Ihren Ohren und Ihrer Ohrform an.

### **GAMING MODE**

Diese Funktion optimiert ebenfalls die Synchronisation von Audio und Video, was bei der Wiedergabe von Videos oder beim Spielen nützlich ist.

## **Im Ohr-Erkennung**

Wird ein Ohrhörer entfernt, wird dank dem eingebauten Sensor automatisch die Musikwiedergabe unterbrochen. Das Audio startet automatisch wieder, sobald Sie die Ohrhörer wieder tragen. Dies ist nützlich, um die Wiedergabe- und Pausefunktionen eines Bluetooth-Geräts wie einem tragbaren Musik-Player oder einem Smartphone automatisch zu steuern.

- „Musik auf diesem Gerät wiedergeben“ (S. 25)

## **Google Fast Pair**

Dieses Gerät lässt sich einfach mit einem Android™-Smartphone pairen. Pairing mit Geräten mit Android OS 6.0 oder höher bzw. Google Play 11.7 oder höher wird unterstützt.

- „Erstes Pairen“ (S. 17)

## **Smartphone-Unterstützung**

Wenn mit einem Smartphone verbunden, kann über vorliegendes Gerät telefoniert und der Sprachassistent gestartet werden.

## **Zugehörige Smartphone-App Headphone Control**

Installieren Sie die App Headphone Control, um erweiterte Einstellungen vorzunehmen.

Sie können zwischen AN/AUS umschalten für AMBIENT SOUND, ADVANCED ANC, LISTENING CARE -Advanced, LISTENING OPTIMIZER, GAMING MODE, Im Ohr-Erkennung usw.

## **HINWEIS**

- Die Funktion AMBIENT SOUND macht Umgebungsgeräusche zwar besser hörbar, garantiert jedoch nicht, dass alles hörbar sein wird. Bei hoher Audiowiedergabe-Lautstärke oder je nach der Situation mögen Umgebungsgeräusche nicht hörbar sein.
- Beim Einsatz von GAMING MODE kann sich je nach der Umgebung und der Art, wie das Gerät getragen wird, die Video-/Audio-Latenzzeit ändern oder die Tonqualität und Verbindungsstabilität beeinträchtigt werden.

## **Verwandte Links**

- „Erstes Pairen“ (S. 17)
- „Musik auf diesem Gerät wiedergeben“ (S. 25)
- „Wiedergabe an Umgebung anpassen“ (S. 27)
- „Sprachsteuerung starten“ (S. 29)
- „Über die App „Headphone Control““ (S. 30)
- „App-Einstellungen“ (S. 31)

## Zubehör- und Teilebezeichnungen

Vergewissern Sie sich, dass alle Zubehörteile vorhanden sind.

### Ohrhörer

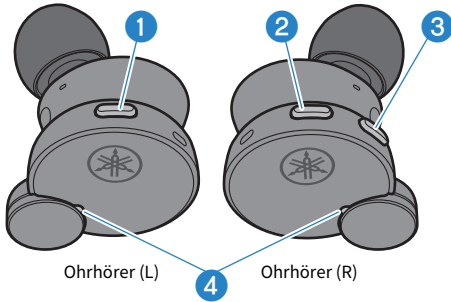

- 1 **Funktionstaste**
- 2 **Plus-Taste „+“**
- 3 **Minus-Taste „-“**
- 4 **Anzeige**

### Ladebox

Vorderseite

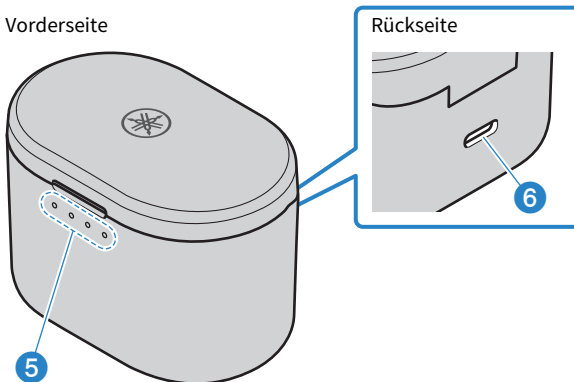

- 5 **Ladeanzeigen**
- 6 **Ladeanschluss**



Einleitung > Zubehör- und Teilebezeichnungen

### **USB-Stromkabel (20 cm; Typ A auf C)**

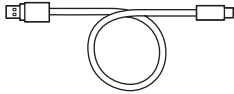

### **Ohrstöpsel (XS, S, M, L, XL; je 1 Satz)**

Hinweis: Hörer werkseitig mit Stöpseln der Größe M versehen.

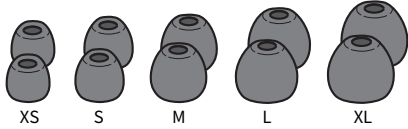

### **Schnellstartanleitung**

#### **Sicherheitsbroschüre**

#### **HINWEIS**

- Die Ohrhörer werden in der Ladebox aufbewahrt.
- Die Ohrhörer enthalten ein eingebautes Mikrofon.
- Die Ladebox enthält einen Akku zum Laden der Ohrhörer.

# Laden und Ein-/Ausschalten

## Ohrhörer aufladen

Laden Sie die Ohrhörer vor dem Gebrauch in der Ladebox auf.



### VORSICHT

- Die Ladebox ist nicht wasserdicht. Wischen Sie etwaigen Schweiß, Regenwasser, Meerwasser oder andere Flüssigkeiten von den Ohrhörern gründlich ab, bevor Sie sie wieder in die Ladebox legen.

### Erster Einsatz des Geräts

- Nehmen Sie vor dem ersten Einsatz die Ohrhörer aus der Ladebox und ziehen Sie an beiden Geräten die Isolierung ab.

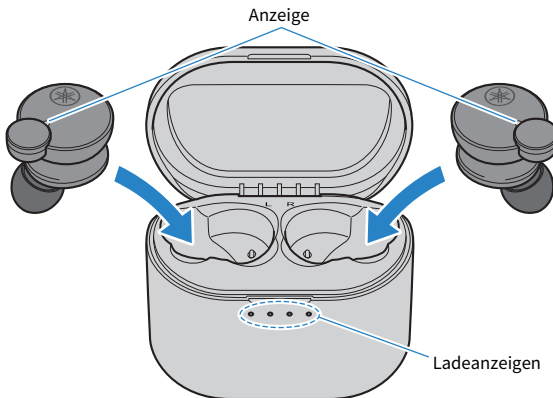
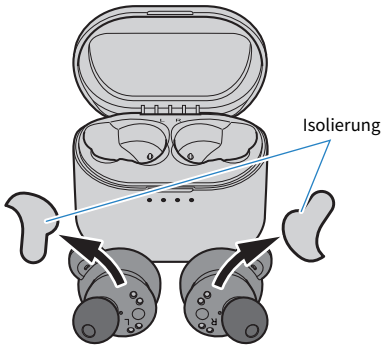

**1 Öffnen Sie den Ladeboxdeckel.**

## 2 Legen Sie die Ohrhörer in die Ladebox.

Die Ohrhöreranzeigen leuchten beim Laden rot und erlöschen, wenn der Ladevorgang abgeschlossen ist.

Der Ladevorgang dauert ungefähr 2 Stunden.



### **VORSICHT**

- Achten Sie beim Aufladen der Ohrhörer auf die Umgebungstemperatur.
  - Empfohlener Ladetemperaturbereich: 10–35 °C
  - Überschreitet die Umgebungstemperatur die empfohlene Ladetemperatur, kann das Aufladen der Ohrhörer abbrechen. Sobald sich die Umgebungstemperatur wieder im empfohlenen Ladetemperaturbereich befindet, nimmt das Aufladen der Ohrhörer automatisch wieder auf.

### **HINWEIS**

- Nach Ablegen der Ohrhörer in die Ladebox zeigen die Ladebox-Anzeigen fünf Sekunden lang die verbleibende Akkuleistung an (außer beim Laden der Ladebox).
- Beim Laden können die Ohrhörer nicht über Bluetooth verbunden oder für die Wiedergabe verwendet werden.

### **Verwandte Links**

„Anhang“ (S. 48)

## Ladebox laden

Verbinden Sie zum Laden der Ladebox das zugehörige USB Netzteil.



### VORSICHT

- Die Ladebox ist nicht wasserdicht. Setzen Sie dieses Gerät keinen Flüssigkeiten wie Schweiß, Regenwasser oder Meerwasser aus.
- Hierzu das zugehörige USB-Stromversorgungskabel verwenden.
- Bei der Verwendung eines handelsüblichen USB-Netzteils ist sicherzustellen, dass es einen Gleichstromausgang von 5 V (min. 0,5 A) aufweist.
- In China muss zum Laden des vorliegenden Geräts ein CCC-genehmigtes USB-Netzteil verwendet werden.
- Empfohlener Ladetemperaturbereich: 10–35 °C

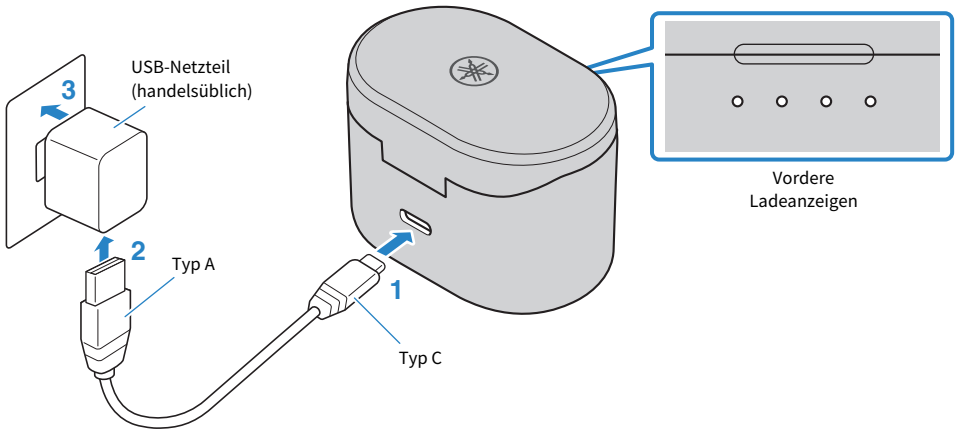

**1 Stecken Sie das USB-Stromversorgungskabel (Typ-C-Stecker) in die Ladebox ein.**

**2 Stecken Sie das USB-Stromversorgungskabel (Typ-A-Stecker) in das USB-Netzteil ein.**

**3 Stecken Sie das USB-Netzteil in eine Netzsteckdose ein.**

Der Ladevorgang beginnt. Der Ladevorgang dauert ungefähr 3 Stunden.

Beim Laden der Ladebox leuchten die Anzeigen wie folgt.

Verbleibende Akkuleistung	Anzeige
100 %	
75–100 %	
50–75 %	
25–50 %	
0–25 %	

## Laden und Ein-/Ausschalten > Ladebox laden

: Leuchtet

: Blinkt

: Leuchtet nicht

### **HINWEIS**

- Die Ohrhörer können aufgeladen werden, während die Ladebox geladen wird.
- Anstatt eines USB-Netzteils kann zum Laden der USB-Anschluss eines Computers benutzt werden.
- Nach Ablegen der Ohrhörer in die Ladebox zeigen die Ladebox-Anzeigen fünf Sekunden lang die verbleibende Akkuleistung an (außer beim Laden der Ladebox).

## Stromversorgung einschalten

Die Ohrhörer werden beim Herausnehmen aus der Ladebox eingeschaltet.

### 1 Nehmen Sie die Ohrhörer aus der Ladebox.

Die Anzeigen leuchten wie folgt, und das Gerät wird eingeschaltet.

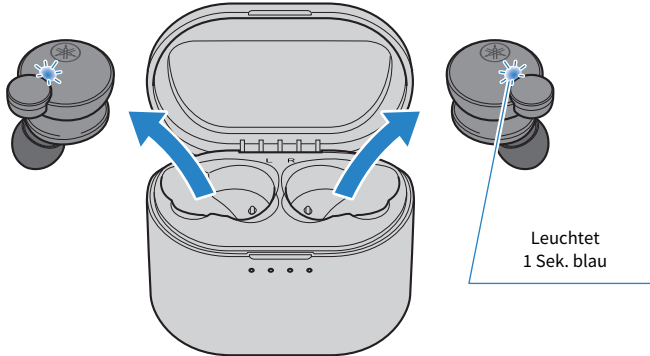

### HINWEIS

Wenn die verbleibende Akkuleistung des Ohrhörers gering ist, blinkt die Anzeige beim Einschalten dreimal rot. Laden Sie in solchem Fall den Ohrhörer auf.

### Verwandte Links

„Verbleibende Akkuleistung“ (S. 16)

## Stromversorgung ausschalten

Die Ohrhörer werden beim Ablegen in die Ladebox ausgeschaltet.

### 1 Legen Sie die Ohrhörer in die Ladebox.

Die Ohrhörer werden ausgeschaltet und gehen in den Lademodus über.

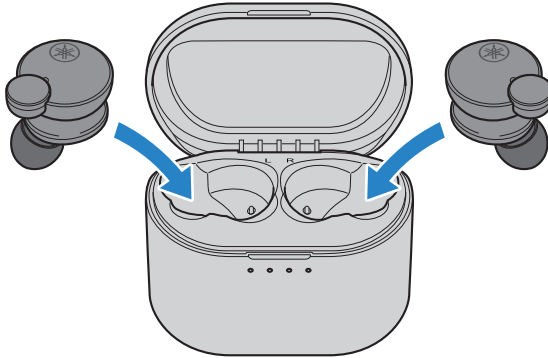

### HINWEIS

Wenn Sie die Ohrhörer ausschalten möchten, ohne sie wieder in die Ladebox zu legen, halten Sie die Funktionstaste am Ohrhörer (L) und die Plus-Taste „+“ am Ohrhörer (R) gedrückt, bis die Anzeigen rot leuchten. Die Audiomeldung „Power Off“ ertönt in den Ohrhörern.

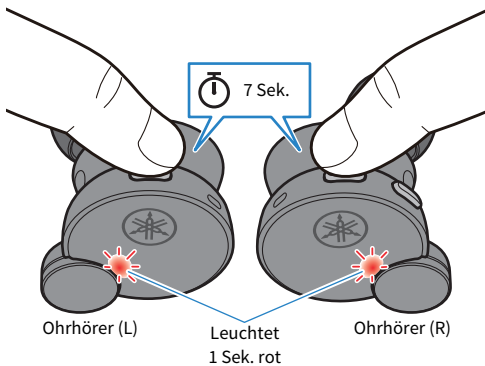

## Verbleibende Akkuleistung

Nach dem Einschalten informiert eine Audiomeldung in den Ohrhörern über die verbleibende Akkuleistung.

• **Audiomeldungen:**

- Battery High: Hohe Akkuleistung
- Battery Medium: Mäßige Akkuleistung
- Battery Low: Geringe Akkuleistung

**HINWEIS**

Die verbleibende Akkuleistung der Ladebox kann in folgenden Fällen geprüft werden:

- Beim Laden der Ladebox
- Sobald die Ohrhörer in die Ladebox eingelegt wurden (außer beim Laden der Ladebox)
- Unmittelbar nach dem Öffnen/Schließen der Ladebox

**Verwandte Links**

„Ladebox laden“ (S. 12)



# Bluetooth®-Verbindung

## Erstes Pairen

Bei der ersten Verbindung des vorliegenden Geräts mit einem Bluetooth-Gerät, vorliegendes Gerät wie folgt mit dem anderen Gerät pairen (anmelden).

[Such-Tag] #Q02 Pairing

### HINWEIS

Dieses Gerät lässt sich mithilfe von Google Fast Pair (nachfolgend beschrieben) einfach mit einem Android-Smartphone pairen.

## 1 Nehmen Sie die Ohrhörer aus der Ladebox.

Beide Ohrhörer werden eingeschaltet und automatisch verbunden. Der Ohrhörer (L) oder (R) wird zum Hauptohrhörer, und dessen Anzeige leuchtet wie folgt veranschaulicht, wenn das Gerät in den Pairing-Standby-Modus wechselt. Die Audiomeldung „Pairing“ ertönt im Ohrhörer. Der Ohrhörer (L) oder (R) kann der Hauptohrhörer werden.

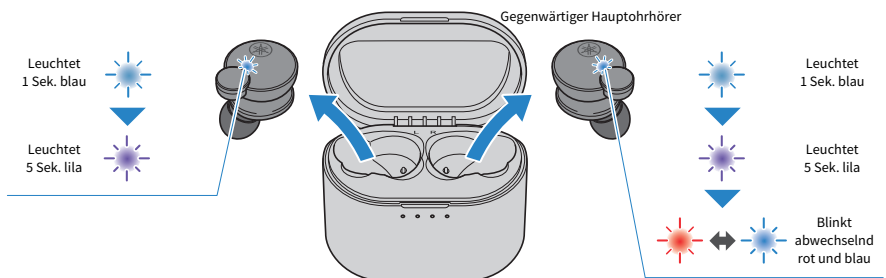

### HINWEIS

Nach dem Herausnehmen der Ohrhörer aus der Ladebox können die Anzeigen eine Weile lang blau blinken.

## 2 Aktivieren Sie Bluetooth auf dem Bluetooth-Gerät.

Eine Liste der Bluetooth-Geräte, die verbunden werden können, wird angezeigt.

### 3 Wählen Sie vorliegendes Gerät aus der Liste auf dem Bluetooth-Gerät aus.

Wählen Sie den Eintrag „Yamaha...“, nicht den Eintrag „LE-Yamaha...“ aus.

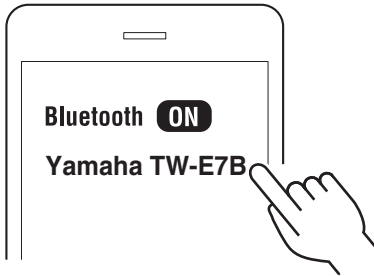

Sobald die Verbindung hergestellt ist, leuchtet die Anzeige am Hauptohrhörer wie folgt. Die Audiomeldungen „Pairing Successful“ und „Connected“ ertönen in den Ohrhörern.

Gegenwärtiger Hauptohrhörer

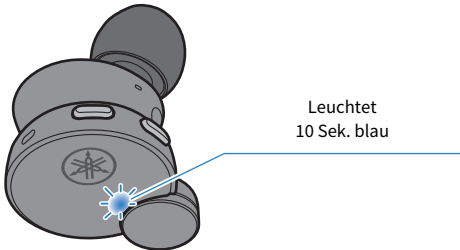

Leuchtet  
10 Sek. blau

#### HINWEIS

- Der Pairing-Standby-Modus dieses Geräts endet automatisch nach etwa zwei Minuten. Legen Sie die Ohrhörer zum erneuten Pairen oder bei gescheiterter Verbindung wieder in die Ladebox und fangen Sie wieder mit Schritt 1 an.
- Falls die Ohrhörer (L) und (R) nicht automatisch verbunden werden, legen Sie sie wieder in die Ladebox und nehmen Sie sie dann erneut heraus.
- Dieses Gerät kann nicht mit Geräten gepairt werden, die einen Pairing-Code erfordern, da diese Funktion nicht unterstützt wird.

#### Eine Verbindung mithilfe von Google Fast Pair herstellen.



Dieses Gerät lässt sich einfach mit einem Android-Smartphone pairen.

Pairing mit Geräten mit Android OS 6.0/Google Play 11.7 oder höher wird unterstützt.

**1 Aktivieren Sie Bluetooth auf dem Android-Gerät.**

**2 Nehmen Sie die Ohrhörer (L) und (R) aus der Ladebox nehmen und bringen Sie sie in die Nähe des Android-Geräts.**

Auf dem Android-Gerät wird eine Benachrichtigung angezeigt.

**3 Tippen Sie die Benachrichtigung auf dem Android-Gerät an.**

Das Gerät schließt dann das Pairing mit diesem Gerät ab.

Die Anzeige am Hauptohrhörer leuchtet 10 Sekunden lang blau auf, und die Audiomeldungen „Pairing Successful“ und „Connected“ ertönen in den Ohrhörern.

**HINWEIS**

Um Google Fast Pair benutzen zu können, müssen Sie Ihr Google-Konto konfigurieren und eine Verbindung zu einem Netzwerk herstellen.

**Verwandte Links**

- „Mit einem anderen Gerät pairen“ (S. 20)
- „Verbindung mit bereits gepairtem Gerät herstellen“ (S. 22)
- „Über die App „Headphone Control““ (S. 30)
- „Nur einen Ohrhörer benutzen“ (S. 43)

## Mit einem anderen Gerät pairen

Wie folgt mit einem anderen Bluetooth-Gerät oder erneut mit demselben Gerät zu pairen.

Beachten Sie, dass dieses Gerät nicht gleichzeitig mit mehr als einem Bluetooth-Gerät verbunden werden kann. Ist dieses Gerät bereits mit einem anderen Bluetooth-Gerät verbunden, trennen Sie die Verbindung und führen Sie dann folgende Schritte aus.

[Such-Tag] #Q02 Pairing

### 1 Bei eingeschalteten Ohrhörern (L) und (R) halten Sie die Funktionstaste am Ohrhörer (L) und die Plus-Taste „+“ am Ohrhörer (R) etwa drei Sekunden lang gedrückt und geben sie dann frei.

Der Ohrhörer (L) oder (R) wird zum Hauptohrhörer, und dessen Anzeige blinkt abwechselnd rot und blau, während die Audiomeldung „Pairing“ ertönt. Dies bedeutet, dass sich der Ohrhörer im Pairing-Standby-Modus befindet.

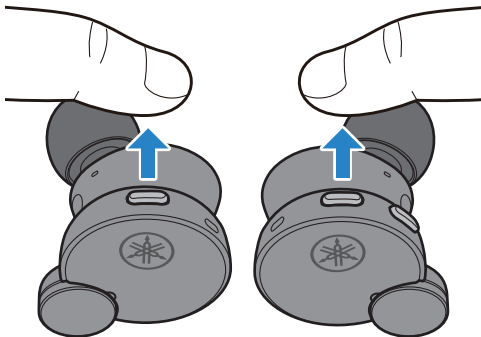
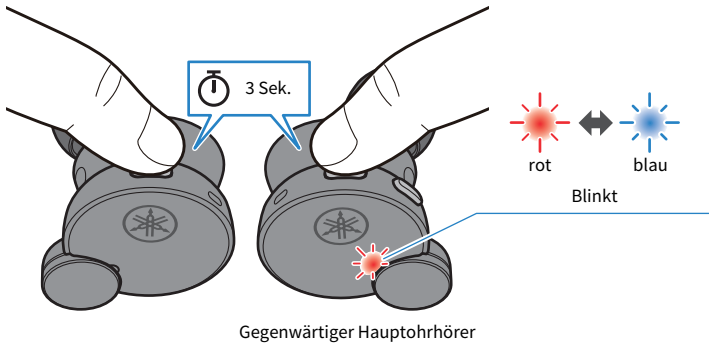

### 2 Aktivieren Sie Bluetooth auf dem Bluetooth-Gerät.

Eine Liste der Bluetooth-Geräte, die verbunden werden können, wird angezeigt.

### 3 Wählen Sie vorliegendes Gerät aus der Liste auf dem Bluetooth-Gerät aus.

Wählen Sie den Eintrag „Yamaha...“, nicht den Eintrag „LE-Yamaha...“ aus.

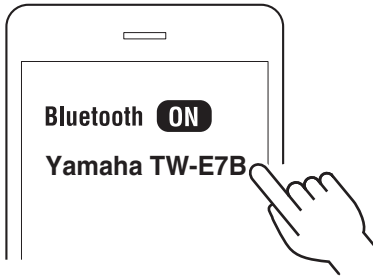

Bei erfolgreicher Verbindung ertönen die Audiomeldungen „Pairing Successful“ und „Connected“ im rot und blau blinkenden Ohrhörer. Die Anzeige leuchtet wie folgt.

Gegenwärtiger Hauptohrhörer

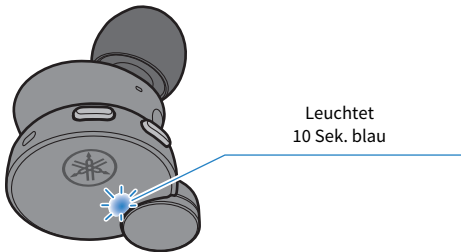

Die Ohrhörer (L) und (R) werden automatisch verbunden und sind betriebsbereit.

#### HINWEIS

- Der Pairing-Standby-Modus dieses Geräts endet automatisch nach etwa zwei Minuten. Zum erneuten Pairen fangen Sie wieder mit Schritt 1 an.
- Falls die Ohrhörer (L) und (R) nicht automatisch verbunden werden, legen Sie sie wieder in die Ladebox und nehmen Sie sie dann erneut heraus.
- Auf vorliegendem Gerät können bis zu sechs Bluetooth Geräte angemeldet werden. Wird ein weiteres Gerät gepairt, werden die Informationen des zuerst gepairten Geräts (das älteste Pairing), gelöscht.
- Dieses Gerät unterstützt keine Mehrpunktverbindung (gleichzeitige Verbindung zu mehreren Geräten).
- Dieses Gerät kann nicht mit Geräten gepairt werden, die einen Pairing-Code erfordern, da diese Funktion nicht unterstützt wird.

#### Verwandte Links

- „Erstes Pairen“ (S. 17)
- „Verbindung mit bereits gepairtem Gerät herstellen“ (S. 22)
- „Über die App „Headphone Control““ (S. 30)
- „Nur einen Ohrhörer benutzen“ (S. 43)

## Verbindung mit bereits gepairtem Gerät herstellen

Eine Verbindung zu einem Bluetooth-Gerät, mit dem dieses Gerät bereits gepairt wurde, lässt sich wie folgt herstellen.

### 1 Aktivieren Sie Bluetooth auf dem Bluetooth-Gerät.

### 2 Nehmen Sie die Ohrhörer aus der Ladebox.

Beide Ohrhörer werden eingeschaltet und stellen automatisch eine Verbindung mit dem zuletzt verbundenen Bluetooth-Gerät her. Sobald die Verbindung hergestellt ist, leuchten die Anzeigen wie folgt.

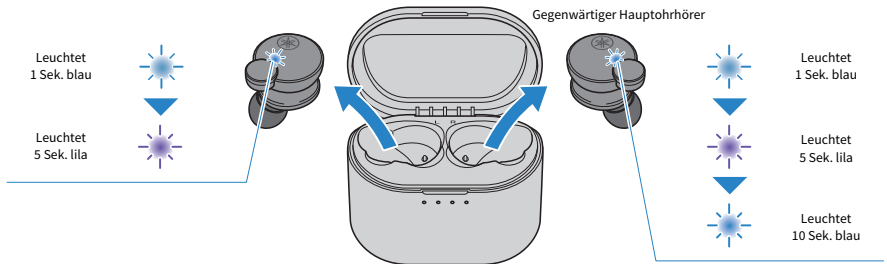

Bei erfolgreicher Verbindung ertönt die Audiomeldung „Connected“ in den Ohrhörern.

Falls die Ohrhörer nicht automatisch eine Verbindung zu einem Bluetooth-Gerät herstellen, warten sie entweder auf eine Verbindung oder befinden sich im Pairing-Standby-Modus. Stellen Sie die Verbindung zu den Ohrhörern auf dem Bluetooth-Gerät her.

### HINWEIS

- Beim Verbinden wird der Ohrhörer (L oder R) mit der größten verbleibenden Akkuleistung zum Hauptohrhörer.
- Falls die Ohrhörer (L) und (R) nicht automatisch verbunden werden, legen Sie sie wieder in die Ladebox und nehmen Sie sie dann erneut heraus.
- Dieses Gerät unterstützt keine Mehrpunktverbindung (gleichzeitige Verbindung zu mehreren Geräten).

### Verwandte Links

- „Erstes Pairen“ (S. 17)
- „Mit einem anderen Gerät pairen“ (S. 20)
- „Nur einen Ohrhörer benutzen“ (S. 43)

# Gerät tragen

## Ohrhörer einsetzen

Vergewissern Sie sich vor dem Einsetzen der Ohrhörer in die Ohren, dass die Markierungen L (links) und R (rechts) mit dem entsprechenden Ohr übereinstimmen. Drehen Sie die Ohrhörer nach dem Einsetzen behutsam, bis sie gut in den Ohren passen.

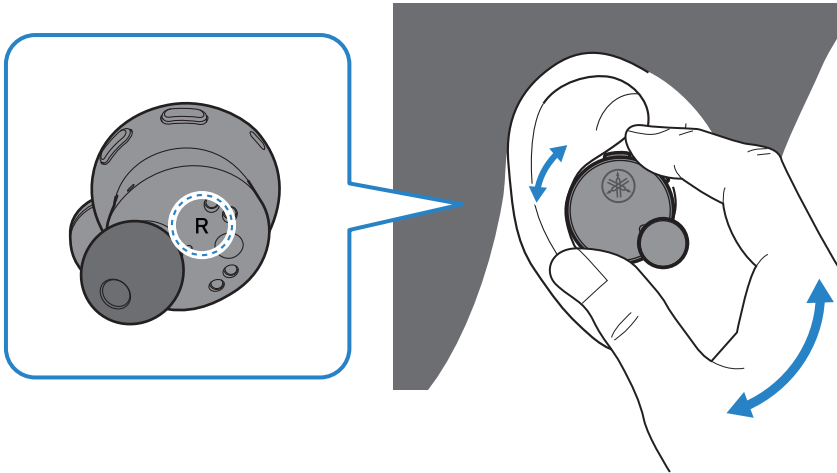

### VORSICHT

- Nach dem Einsetzen die Ohrhörer nicht stark andrücken oder bewegen. Andernfalls könnten Sie sich die Ohren verletzen.
- Falls die Ohrhörer immer noch nicht fest in den Ohren sitzen, tauschen Sie die Ohrstöpsel aus.
- Wenn sie nicht gut in Ihren Ohren passen, kann das Tragen der Ohrhörer unangenehm werden. Treten nach direktem Kontakt mit diesem Gerät Hautprobleme auf, stellen Sie dessen Benutzung sofort ein. Falls keine Besserung eintritt, wenden Sie sich an einen Arzt.

### Verwandte Links

„Ohrstöpsel wechseln“ (S. 24)

## Ohrstöpsel wechseln

Wählen Sie Ohrstöpsel, deren Größe Ihren Ohren entspricht. Verwenden Sie Ohrstöpsel, die bei gestoppter Audiowiedergabe am besten die Umgebungsgeräusche abhalten.

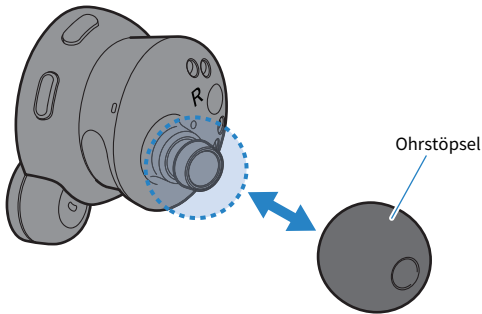

### HINWEIS

Im Lieferumfang des vorliegenden Geräts sind fünf Ohrstöpselgrößen enthalten. Die Ohrhörer sind werkseitig mit Ohrstöpseln der Größe M versehen.



### VORSICHT

- Verwenden Sie keine verschlissenen Ohrstöpsel, und tragen Sie die Ohrhörer nicht ohne Ohrstöpsel. Andernfalls könnten Ihre Ohren verletzt werden.
- Bringen Sie die Ohrstöpsel fest an. Andernfalls können sie sich in Ihren Ohren lösen und diese verletzen. Falls sich ein Ohrstöpsel in Ihrem Ohr löst, suchen Sie einen Arzt auf.
- Bewahren Sie entfernte Ohrstöpsel außerhalb der Reichweite von Kindern auf, um ein versehentliches Verschlucken zu vermeiden.



# Bedienung (Audiowiedergabe und Telefonanrufe)

## Musik auf diesem Gerät wiedergeben

Das Gerät kann während der Wiedergabe wie folgt mit den entsprechenden Tasten bedient werden.

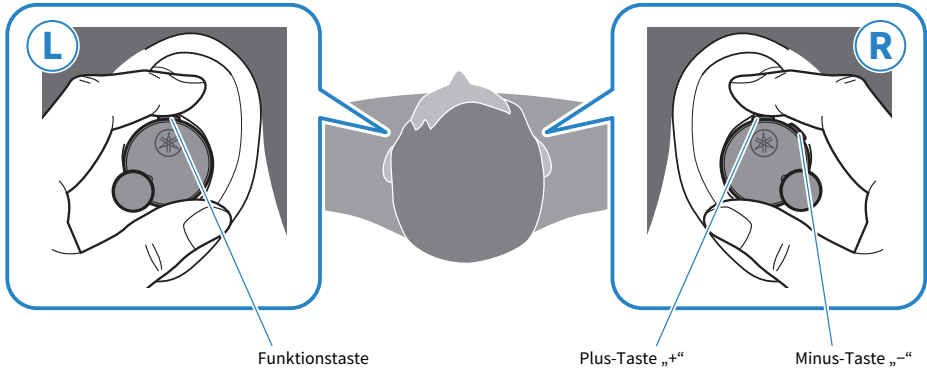

### Lautstärkesteuerung

- Lautstärke anheben  
Drücken Sie die Plus-Taste „+“.
- Lautstärke senken  
Drücken Sie die Minus-Taste „-“.

### Audiowiedergabe

- Pause/Wiedergabe  
Drücken Sie die Funktionstaste.
- Springt zum nächsten Titel.  
Drücken Sie die Plus-Taste „+“ zweimal.
- Rücklauf zum Anfang des (laufenden) Titels oder zum vorigen Titel (wenn am Anfang des laufenden Titels)  
Drücken Sie die Minus-Taste „-“ zweimal.  
Die Bedienung kann je nach verwendetem Bluetooth-Gerät oder App unterschiedlich sein.

### Im Ohr-Erkennung

- Wiedergabe anhalten oder wieder starten  
Wird ein Ohrhörer (L) oder (R) entfernt, wird dank dem eingebauten Sensor automatisch die Audiowiedergabe unterbrochen. Das Audio startet automatisch wieder, sobald Sie die Ohrhörer wieder tragen.

Bedienung (Audiowiedergabe und Telefonanrufe) > Musik auf diesem Gerät wiedergeben

## **GAMING MODE**

Diese Funktion optimiert ebenfalls die Synchronisation von Audio und Video, was bei der Wiedergabe von Videos oder beim Spielen nützlich ist.

### **1 Drücken Sie die Minus-Taste „-“ dreimal.**

Drücken Sie die Taste dreimal, um zwischen Aktivieren und Deaktivieren umzuschalten.

GAMING MODE → AUS → zurück zu GAMING MODE

## **HINWEIS**

- Bezüglich Im Ohr-Erkennung bitte Folgendes beachten.
  - Die Vorgabeeinstellung ist „AN“.
  - Verringern Sie vor dem Einsetzen der Ohrhörer die Lautstärke am Verbindungsgerät.
  - Im Ohr-Erkennung unterstützt nur Wiedergabe. Diese Funktion ist beim Telefonieren nicht verfügbar.
  - Die Wiedergabe stoppt, sobald ein oder beide Ohrhörer abgenommen werden.
  - Im Ohr-Erkennung funktioniert möglicherweise nicht richtig, wenn der Ohrhörer nicht richtig im Ohr sitzt.
  - Bei aktivierter Erkennungsfunktion funktioniert die automatische Abschaltung nicht.
- Werden die Ohrhörer ausgeschaltet, wechselt die Einstellung für GAMING MODE auf AUS. Um die Einstellung wieder zu aktivieren, schalten Sie die Ohrhörer entweder manuell ein oder ändern Sie die Einstellung mit der App Headphone Control auf AN.
- Die Funktionen GAMING MODE können ebenfalls mit der App „Headphone Control“ eingerichtet werden. Folgende Einstellungen stehen zur Verfügung:
  - AN: GAMING MODE aktiviert
  - AUS (Standardeinstellung) GAMING MODE deaktiviert
- Bei einer Verbindung zu einem Gerät, auf dem die Lautstärke eingestellt werden kann (z.B. Smartphone), kann die Lautstärke auch an jenem Gerät eingestellt werden.
- Wählen Sie einen wiederzugebenden Titel am verbundenen Gerät aus.

## **Verwandte Links**

- „App-Einstellungen“ (S. 31)
- „Nur einen Ohrhörer benutzen“ (S. 43)

## Wiedergabe an Umgebung anpassen

AMBIENT SOUND macht die Umgebungsgeräusche besser hörbar, so etwa öffentliche Verkehrsmitteldurchsagen oder vorbeifahrende Autos.

Bei aktiviertem ADVANCED ANC reduzieren die Ohrhörer lediglich die Außengeräusche ohne Beeinträchtigung der Wiedergabequalität und ohne die Lautstärke anheben zu müssen.

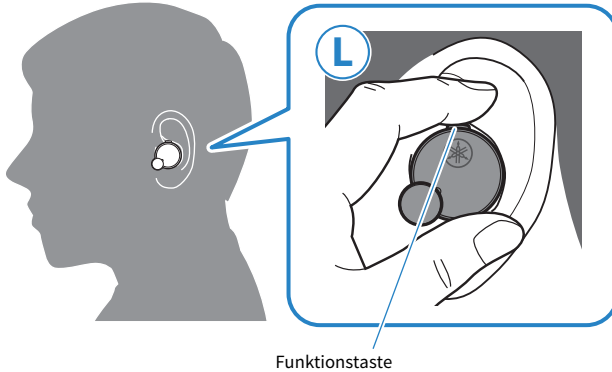

### Zwischen AMBIENT SOUND/ADVANCED ANC/AUS umschalten

#### 1 Drücken Sie die Funktionstaste zweimal.

Nach jedem zweimaligen Tastendruck wird die Funktion umgeschaltet.

AUS → AMBIENT SOUND → ADVANCED ANC → zurück zu AUS

- AUS → AMBIENT SOUND: Steigender Klavierakkord ertönt
- AMBIENT SOUND → ADVANCED ANC: Steigender Klavierakkord ertönt
- ADVANCED ANC → AUS: Die Audiomeldung „Off“ ertönt auf dem Gerät.

#### HINWEIS

- Die Standardeinstellung ist AUS.
- Die Funktion AMBIENT SOUND macht Umgebungsgeräusche zwar besser hörbar, garantiert jedoch nicht, dass alles hörbar sein wird. Bei hoher Audiowiedergabe-Lautstärke oder je nach der Situation mögen Umgebungsgeräusche nicht hörbar sein.
- AMBIENT SOUND und ADVANCED ANC können ebenfalls mit der App „Headphone Control“ eingerichtet werden. Folgende Einstellungen stehen zur Verfügung:
  - AMBIENT SOUND: Die Umgebungsgeräusche werden mit dem Wiedergabeton gemischt.
  - ADVANCED ANC: Diese Funktion reduziert lediglich die Außengeräusche ohne Beeinträchtigung der Wiedergabequalität und ohne die Lautstärke anheben zu müssen.
  - AUS (Standardeinstellung): Standard-Wiedergabemodus.
- Je nach dem wiedergegebenen Ton und der Umgebung, ist das Umgebungsgeräusch möglicherweise nicht gut hörbar. Halten Sie in solchem Fall die Wiedergabe an.
- Verdecken Sie die Ohrhörer nicht mit der Hand. Ein Verdecken der Ohrhörer mit der Hand beeinträchtigt die Funktionen AMBIENT SOUND und ADVANCED ANC und erzeugt womöglich Geräusch.

#### Verwandte Links

- „Musik auf diesem Gerät wiedergeben“ (S. 25)
- „App-Einstellungen“ (S. 31)

## Telefonieren

Mit diesem Gerät können Sie über ein verbundenes Bluetooth-Gerät wie ein Smartphone telefonieren. Vorliegendes Gerät wie folgt bedienen:

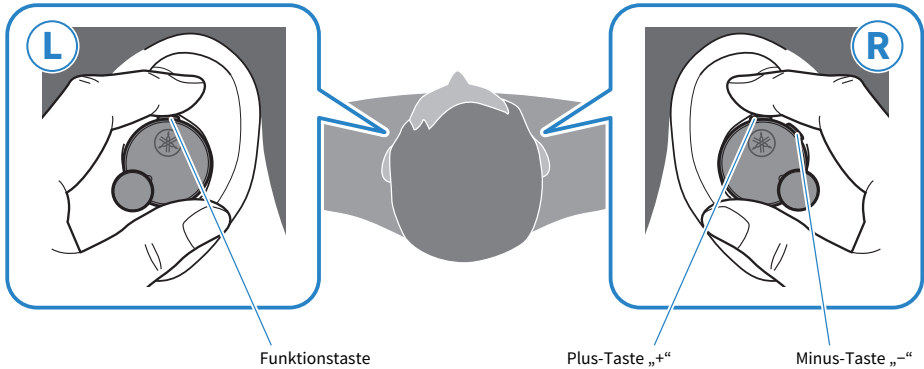

- Anruf empfangen  
Bei eingehendem Anruf Funktionstaste drücken.
- Anruf beenden  
Während des Anrufs Funktionstaste mindestens eine Sekunde lang gedrückt halten.  
Nehmen Sie den Finger von der Taste, sobald der Piepser ertönt.
- Anruf ignorieren  
Bei eingehendem Anruf Funktionstaste mindestens eine Sekunde lang gedrückt halten.  
Nehmen Sie den Finger von der Taste, sobald der Piepser ertönt.
- Lautstärke anheben  
Während des Anrufs Plus-Taste „+“ drücken.
- Lautstärke senken  
Während des Anrufs Minus-Taste „-“ drücken.

### HINWEIS

Bei einem eingehendem Anruf wird die Audiowiedergabe angehalten. Die Audiowiedergabe wird automatisch fortgesetzt, wenn der Anruf beendet oder ignoriert wird.

## Sprachsteuerung starten

Mit diesem Gerät können Sie eine Sprachunterstützungsfunktion wie Siri oder Google Assistant steuern. Diese Funktion ist verfügbar, wenn Sie dieses Gerät mit einem Bluetooth-Gerät verbinden, das Sprachsteuerung unterstützt.

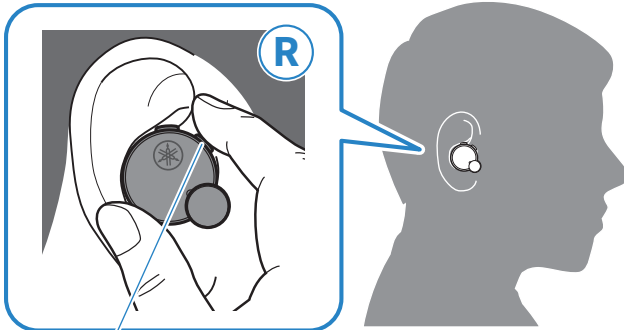

Minus-Taste „-“

- Sprachsteuerung starten  
Minus-Taste „-“ (etwa eine Sekunde lang) gedrückt halten.
- Sprachsteuerung stoppen
  - Bei Verwendung von Siri  
Minus-Taste „-“ (etwa eine Sekunde lang) gedrückt halten.
  - Bei Verwendung von Google Assistant  
Bluetooth-Gerät bedienen.

### HINWEIS

Die Bedienung der Sprachsteuerung hängt vom Bluetooth-Gerät ab. Weitere Informationen finden sich im Benutzerhandbuch des Bluetooth-Geräts.

## Zugehörige App

### Über die App „Headphone Control“

Mit der zugehörigen Smartphone-App Headphone Control kann der Klang der Yamaha-Ohrhörer oder -Kopfhörer optimiert werden.

[Such-Tag] #Q03 App



Die App ermöglicht Folgendes:

- Ohrhörer/Kopfhörer-Status (z.B. verbleibende Akkuleistung) anzeigen
- Erweiterte Einstellungen am Ohrhörer/Kopfhörer vornehmen

Installieren Sie die App vom App Store (iOS-Geräte) oder Google Play (Android-Geräte). Weitere Informationen zur App finden sich an der entsprechenden Vertriebsstelle.

## App-Einstellungen

Im Folgenden werden die Einstellungen und Funktionen erläutert, die Sie mithilfe der App Headphone Control prüfen können.

[Such-Tag] #Q03 App

### HINWEIS

Der Bildschirm und die Funktionen der App können je nach Gerät unterschiedlich sein.

### Hauptbildschirm

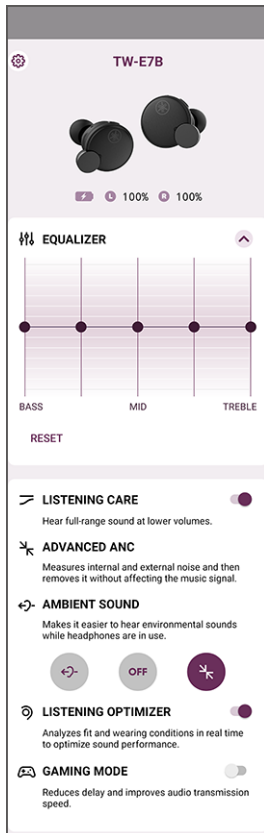

- EQUALIZER

Mit diesem grafischen Fünf-Band-Equalizer können Sie Ihre eigenen benutzerdefinierten Klangeinstellungen erstellen.

#### **Verstärkungseinstellungen für jeden Equalizer**

- 0 dB (Standardeinstellung)

- LISTENING CARE -Advanced

Wenn LISTENING CARE -Advanced aktiviert ist, passt das Gerät den Klang automatisch an die Wiedergabelautstärke an. Diese Funktion passt das Gleichgewicht zwischen Frequenzen an, sodass auch bei geringer Lautstärke eine hochqualitative Wiedergabe erzielt werden kann.

**Einstellungen**

- AN (Standardeinstellung): LISTENING CARE -Advanced aktiviert
- AUS: LISTENING CARE -Advanced deaktiviert

- ADVANCED ANC

Diese Funktion reduziert lediglich die Außengeräusche ohne Beeinträchtigung der Wiedergabetonqualität und ohne die Lautstärke anheben zu müssen.

- AMBIENT SOUND

Diese Funktion macht die Umgebungsgeräusche besser hörbar, so etwa öffentliche Verkehrsmitteldurchsagen oder vorbeifahrende Autos.

**Einstellungen**

- AMBIENT SOUND: AMBIENT SOUND aktiviert
- ADVANCED ANC: ADVANCED ANC aktiviert
- AUS (Standardeinstellung): AMBIENT SOUND und ADVANCED ANC sind beide deaktiviert (Standard-Wiedergabemodus)

- LISTENING OPTIMIZER

LISTENING OPTIMIZER analysiert das Audio in Echtzeit und passt den Klang automatisch an den Sitz des Geräts an Ihren Ohren und Ihrer Ohrform an.

**Einstellungen**

- AN (Standardeinstellung): LISTENING OPTIMIZER aktiviert
- AUS: LISTENING OPTIMIZER deaktiviert

- GAMING MODE

Diese Funktion optimiert ebenfalls die Synchronisation von Audio und Video, was bei der Wiedergabe von Videos oder beim Spielen nützlich ist.

**Einstellungen**

- AN: GAMING MODE aktiviert
- AUS (Standardeinstellung): GAMING MODE deaktiviert

## HINWEIS

- AMBIENT SOUND garantiert nicht, dass alles hörbar sein wird. Bei hoher Audiowiedergabe-Lautstärke oder je nach der Situation mögen Umgebungsgeräusche nicht hörbar sein.
- Beim Einsatz von GAMING MODE kann sich je nach der Umgebung und der Art, wie das Gerät getragen wird, die Video-/Audio-Latenzzeit ändern oder die Tonqualität und Verbindungsstabilität beeinträchtigt werden.



## Einstellungsbildschirm

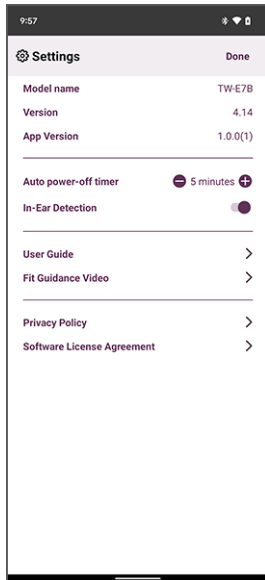

- Auto Power-Off Timer  
Festlegen der Zeitdauer bis zum Ausschalten des vorliegenden Geräts, nachdem die Bluetooth-Verbindung getrennt wurde

### Einstellungen

- AUS (Standardeinstellung)
  - 5 min
  - 30 min
  - 1 Std.
  - 3 Std.
- Im Ohr-Erkennung  
Wird ein Ohrhörer (L) oder (R) entfernt, wird automatisch die Audiowiedergabe unterbrochen. Das Audio startet automatisch wieder, sobald Sie die Ohrhörer wieder tragen.

### Einstellungen

- AN (Standardeinstellung): Im Ohr-Erkennung aktiviert
  - AUS: Im Ohr-Erkennung deaktiviert
- Auf Firmware-Update prüfen  
Prüfen, ob neue Firmware veröffentlicht wurde, und Aktualisierungen ausführen
- Bedienungsanleitung  
Zugriff auf das Benutzerhandbuch

# Störungsbeseitigung

## Folgendes zuerst lesen

Falls das Gerät nicht normal betrieben werden kann, gehen Sie zunächst wie folgt vor.

[Such-Tag] #Q01 Fehlerbeseitigung

● **Legen Sie die Ohrhörer zurück in die Ladebox, warten Sie mindestens 10 Sekunden und nehmen Sie sie dann wieder heraus.**

Wird das Problem auf diese Weise nicht behoben, initialisieren Sie die Ohrhörer (Werkseinstellungen wiederherstellen).

- „Initialisierung (Werkseinstellungen wiederherstellen)“ (S. 44)

● **Vergewissern Sie sich, dass dieses Gerät ausreichend aufgeladen wurde.**

- „Ohrhörer aufladen“ (S. 10)
- „Ladebox laden“ (S. 12)

● **Aktualisieren Sie die Firmware des Geräts auf die neueste Version.**

- „Firmware aktualisieren“ (S. 46)

● **Prüfen Sie Folgendes in Abhängigkeit der aufgetretenen Probleme.**

- „Verbindung kann nicht hergestellt werden“ (S. 35)
- „Gerät lässt sich nicht einschalten“ (S. 36)
- „Gerät lässt sich nicht aufladen“ (S. 37)
- „Gerät funktioniert nicht bzw. gibt nicht wieder“ (S. 38)
- „Kein Ton hörbar“ (S. 39)
- „Ton nur von einem Ohrhörer hörbar“ (S. 40)
- „Der Klang ist schlecht oder seltsam“ (S. 41)
- „Der Klang ist verzerrt, geräuschvoll oder unbeständig“ (S. 42)
- „Nur einen Ohrhörer benutzen“ (S. 43)
- „Initialisierung (Werkseinstellungen wiederherstellen)“ (S. 44)

## Verbindung kann nicht hergestellt werden

### ● **Ohrhörer (L) und (R) werden nicht richtig verbunden.**

Legen Sie die Ohrhörer zurück in die Ladebox und nehmen Sie sie dann wieder heraus.

Beide Ohrhörer werden eingeschaltet und automatisch verbunden. Die Anzeigen leuchten wie folgt.

- Einschalten: Leuchtet 1 Sek. blau

- Ohrhörer (L) und (R) sind jetzt verbunden: Leuchtet 5 Sek. lila

Nach dem Herausnehmen der Ohrhörer aus der Ladebox können die Anzeigen eine Weile lang blau blinken.

### ● **Das Pairing schlägt fehl.**

Falls die Informationen für dieses Gerät noch in der Liste verbundener Geräte auf dem Bluetooth-Gerät vorhanden sind, löschen Sie diese und führen Sie das Pairing erneut aus.

- „Mit einem anderen Gerät pairen“ (S. 20)

### ● **Die Informationen des Bluetooth-Geräts auf vorliegendem Gerät wurden möglicherweise gelöscht.**

Wird die Anzahl Geräte, die gepairt werden können, überschritten, werden die Informationen des zuerst gepairten Geräts (das älteste Pairing) gelöscht. Pairen Sie vorliegendes Gerät erneut.

- „Mit einem anderen Gerät pairen“ (S. 20)

### ● **Vorliegendes Gerät ist möglicherweise bereits mit einem anderen Bluetooth-Gerät verbunden.**

Trennen Sie auf dem Bluetooth-Gerät die Verbindung zu diesem Gerät und stellen Sie eine neue Verbindung zu diesem Gerät her.

### ● **Vorliegendes Gerät und das Bluetooth-Gerät sind möglicherweise zu weit voneinander entfernt.**

Bringen Sie vorliegendes Gerät näher an das Bluetooth-Gerät.

### ● **Ein Gerät, das elektromagnetische Wellen erzeugt (z.B. Mikrowellenherd oder Access Point), befindet sich möglicherweise in der Nähe.**

Benutzen Sie vorliegendes Gerät nicht in der Nähe von Geräten, die elektromagnetische Wellen erzeugen.

### ● **Das verwendete Bluetooth-Gerät wird möglicherweise nicht unterstützt.**

Dieses Gerät kann nicht mit Geräten gepairt werden, die einen Pairing-Code erfordern, da diese Funktion nicht unterstützt wird.

## Gerät lässt sich nicht einschalten

● **Die Akkuleistung mag nicht ausreichen.**

Laden Sie das Gerät auf.

- „Ohrhörer aufladen“ (S. 10)

● **Der Akku der Ladebox hat sich möglicherweise während des Ladevorgangs der Ohrhörer erschöpft.**

Laden Sie die Ladebox auf.

- „Ladebox laden“ (S. 12)
- „Stromversorgung einschalten“ (S. 14)

● **Der Betrieb des Geräts ist vorübergehend gestört.**

Legen Sie die Ohrhörer zurück in die Ladebox, warten Sie mindestens 10 Sekunden und nehmen Sie sie dann wieder heraus.

Wird das Problem auf diese Weise nicht behoben, initialisieren Sie die Ohrhörer (Werkseinstellungen wiederherstellen).

- „Initialisierung (Werkseinstellungen wiederherstellen)“ (S. 44)

## Gerät lässt sich nicht aufladen

- **Ihr Computer ist ggf. nicht eingeschaltet.**

Schalten Sie Ihren Computer ein und laden Sie dann vorliegendes Gerät auf.

- **Sie benutzen ein anderes als das zugehörige USB-Stromversorgungskabel.**

Verwenden Sie das zugehörige USB-Stromversorgungskabel, um sicherzustellen, dass das Gerät ordnungsgemäß aufgeladen wird.

- **Die Ohrhörer mögen die Ladeanschlüsse in der Ladebox nicht berühren.**

Die Ohrhörer werden nicht geladen, wenn sie nicht richtig in der Ladebox sitzen. Bewegen Sie die Ohrhörer mit den Fingerspitzen leicht hin und her, bis sie richtig in ihren Ablagen sitzen, und vergewissern Sie sich, dass die Ohrhöreranzeigen leuchten. Die Ohrhörer mögen ebenfalls nicht richtig aufgeladen werden, wenn sich Staub oder Schmutz auf den Kontaktflächen der Ohrhörer und den Ladeanschlüssen in der Ladebox befindet. Wischen Sie diese Oberflächen vor dem Aufladen mit einem trockenen weichen Tuch, einem Wattestäbchen o. Ä. ab.

## Gerät funktioniert nicht bzw. gibt nicht wieder

### ● **Der Ladevorgang der Ohrhörer ist nicht abgeschlossen.**

Das Gerät kann beim Laden nicht benutzt werden. Benutzen Sie die Ohrhörer erst nach Abschluss des Ladevorgangs.

### ● **Die Akkuleistung reicht nicht aus.**

Laden Sie die Ohrhörer auf.

- „Ohrhörer aufladen“ (S. 10)
- „Ladebox laden“ (S. 12)

### ● **Der Betrieb des Geräts ist vorübergehend gestört.**

Legen Sie die Ohrhörer zurück in die Ladebox, warten Sie mindestens 10 Sekunden und nehmen Sie sie dann wieder heraus.

Wird das Problem auf diese Weise nicht behoben, initialisieren Sie die Ohrhörer (Werkseinstellungen wiederherstellen).

- „Initialisierung (Werkseinstellungen wiederherstellen)“ (S. 44)

## Kein Ton hörbar

● **Die Ohrhörer sind nicht mit einem Bluetooth-Gerät verbunden.**

Pairen Sie vorliegendes Gerät.

- „Erstes Pairen“ (S. 17)
- „Mit einem anderen Gerät pairen“ (S. 20)

● **Die Lautstärke ist zu niedrig.**

Heben Sie die Lautstärke an.

- „Musik auf diesem Gerät wiedergeben“ (S. 25)

● **Die Audiowiedergabe wurde gestoppt.**

Starten Sie die Wiedergabe.

- „Musik auf diesem Gerät wiedergeben“ (S. 25)

● **Möglicherweise wurde ein Ohrhörer abgenommen, während Im Ohr-Erkennung auf AN eingestellt war.**

Stellen Sie sicher, dass Sie beide Ohrhörer tragen.

- „Musik auf diesem Gerät wiedergeben“ (S. 25)

## Ton nur von einem Ohrhörer hörbar

● **Ohrhörer (L) und (R) werden nicht richtig verbunden.**

Legen Sie die Ohrhörer zurück in die Ladebox und nehmen Sie sie dann wieder heraus.

Beide Ohrhörer werden eingeschaltet und automatisch verbunden. Die Anzeigen leuchten wie folgt.

- Einschalten: Leuchtet 1 Sek. blau

- Ohrhörer (L) und (R) sind jetzt verbunden: Leuchtet 5 Sek. lila

Nach dem Herausnehmen der Ohrhörer aus der Ladebox können die Anzeigen eine Weile lang blau blinken.

● **Die Verbindung ist möglicherweise aufgrund eines gestörten Signals unbeständig.**

Entfernen Sie sich von drahtlosen Geräten wie Access Points oder Geräten wie Mikrowellenherden, die elektromagnetische Wellen erzeugen. Legen Sie beide Ohrhörer in die Ladebox ab und nehmen sie dann wieder heraus.

● **Die verwendete Smartphone-App erzeugt möglicherweise nur auf einem Kanal Ton.**

Prüfen Sie bei der Wiedergabe von einer anderen App, ob Ton sowohl vom linken als auch rechten Kanal hörbar ist.

● **Einer der Ohrhörer ist möglicherweise ausgeschaltet.**

Schalten Sie das Gerät ein.

- „Stromversorgung einschalten“ (S. 14)

● **Die Verbindungsinformationen auf dem angemeldeten Bluetooth-Gerät stimmen möglicherweise nicht.**

Löschen Sie die Verbindungsinformationen des vorliegenden Geräts vom Bluetooth-Gerät und pairen Sie dann Sie die Ohrhörer mit dem Bluetooth-Gerät.

- „Mit einem anderen Gerät pairen“ (S. 20)



## Der Klang ist schlecht oder seltsam

● **Sie tragen die Ohrhörer (L/R) möglicherweise auf der falschen Seite.**

Stellen Sie sicher, dass Sie die Ohrhörer (L/R) auf der richtigen Seite tragen.

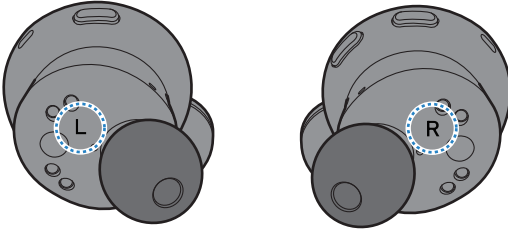

- „Ohrhörer einsetzen“ (S. 23)

● **Die Ohrstöpsel passen nicht in die Ohren.**

Ersetzen Sie die Ohrstöpsel durch eine Größe, die Ihrer Ohrform entspricht.

- „Ohrstöpsel wechseln“ (S. 24)

## Der Klang ist verzerrt, geräuschvoll oder unbeständig

### ● Die Verbindung ist möglicherweise aufgrund eines gestörten Signals unbeständig.

Entfernen Sie sich von drahtlosen Geräten wie Access Points oder Geräten wie Mikrowellenherden, die elektromagnetische Wellen erzeugen.

Rücken Sie das verbundene Bluetooth-Gerät so nah wie möglich an vorliegendes Gerät.

Geräte mit drahtloser Netzwerkverbindung können Signale übertragen, die die Bluetooth-Kommunikation stören. Deaktivieren Sie in solchem Fall die Drahtlosnetzwerkverbindung auf dem Bluetooth-Gerät.

### ● Der Betrieb des Geräts ist vorübergehend gestört.

Legen Sie die Ohrhörer zurück in die Ladebox, warten Sie mindestens 10 Sekunden und nehmen Sie sie dann wieder heraus.

Wird das Problem auf diese Weise nicht behoben, initialisieren Sie die Ohrhörer (Werkseinstellungen wiederherstellen).

- „Initialisierung (Werkseinstellungen wiederherstellen)“ (S. 44)

### ● GAMING MODE ist auf AN eingestellt.

Stellen Sie GAMING MODE auf AUS ein.

Beim Einsatz von GAMING MODE kann sich je nach der Umgebung und der Art, wie das Gerät getragen wird, die Video-/Audio-Latenzzeit ändern oder die Tonqualität und Verbindungsstabilität beeinträchtigt werden.

- „Musik auf diesem Gerät wiedergeben“ (S. 25)
- „App-Einstellungen“ (S. 31)

## Nur einen Ohrhörer benutzen

Pairen Sie den zu benutzenden Ohrhörer mit dem Bluetooth-Gerät.

Beachten Sie dabei Folgendes.

- Dieses Gerät besitzt nicht die Fähigkeit, Stereoklang in Monoklang umzuwandeln.
- Prüfen Sie, ob eine solche Funktion auf dem zu verbindenden Bluetooth-Gerät verfügbar ist.
- Die Tasten der Ohrhörer L und R funktionieren unterschiedlich. Wenn Sie nur einen Ohrhörer benutzen, steuern Sie die Wiedergabe- und Telefonfunktionen usw. vom Bluetooth-Gerät.
- Stellen Sie Im Ohr-Erkennung auf AUS ein.

### Verwandte Links

„App-Einstellungen“ (S. 31)

## Initialisierung (Werkseinstellungen wiederherstellen)

Führen Sie die Initialisierung (Wiederherstellen der Werkseinstellungen) dieses Geräts wie folgt durch.  
[Such-Tag] #Q04 Rückstellen

### Initialisierung (Werkseinstellungen wiederherstellen)

Auf diese Weise werden die Ohrhörer auf alle werkseitigen Einstellungen zurückgesetzt. Die Informationen für angemeldete (gepaarte) Geräte werden gelöscht.

#### 1 Nehmen Sie die Ohrhörer (L) und (R) aus der Ladebox.

Die Anzeigen leuchten eine Sekunde lang blau.

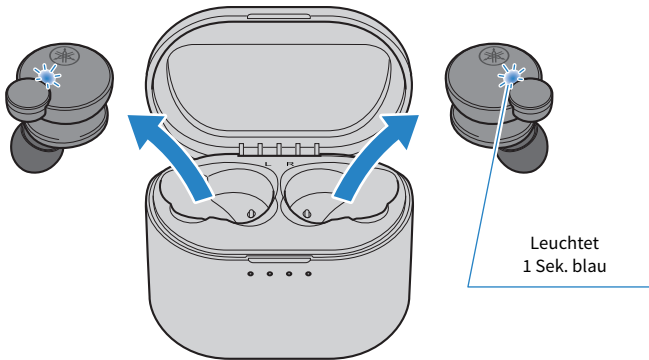

#### 2 Halten Sie die Funktionstaste und die Plus-Taste „+“ etwa sieben Sekunden lang gedrückt, um das Gerät auszuschalten.

Stellen Sie sicher, dass die Anzeige wie folgt leuchtet.

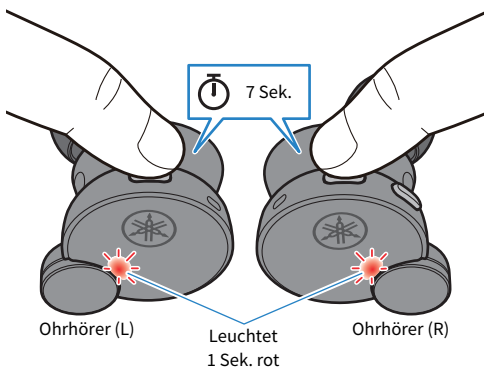

### 3 Halten Sie nach dem Ausschalten die Funktionstaste und die Plus-Taste „+“ 10 Sekunden lang gedrückt.

Stellen Sie sicher, dass die Anzeige wie folgt leuchtet.

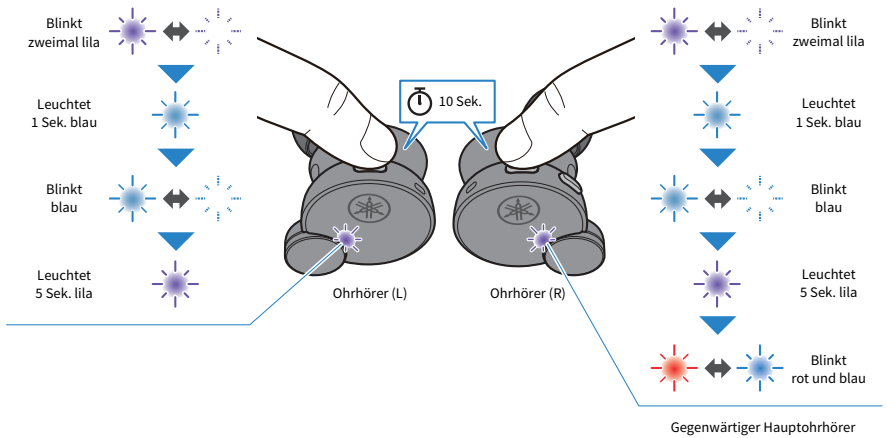

### 4 Legen Sie die Ohrhörer (L) und (R) in die Ladebox.

Die Ohrhörer sind nun initialisiert (Werkseinstellung).

#### Verwandte Links

„Erstes Pairen“ (S. 17)

## Firmware aktualisieren

Aktualisieren Sie die Firmware dieses Geräts mit der App Headphone Control.

Die Firmware des Geräts kann aktualisiert werden, um neue Funktionen hinzuzufügen, Probleme zu beheben usw. Weitere Informationen zum Inhalt der Aktualisierungen finden sich auf der entsprechenden Geräteinformationsseite auf der Website von Yamaha.

### ACHTUNG

- Die Firmwareaktualisierung an einem Ort mit einem gutem Signal durchführen, um eine stabile Datenkommunikation zwischen vorliegendem Gerät und dem Bluetooth-Gerät zu gewährleisten. Folgendes während der Firmwareaktualisierung unterlassen:
  - Ohrhörer in die Ladebox legen
  - Gerät ausschalten
  - Die App Headphone Control beenden bzw. eine andere App ausführen
  - Smartphone ausschalten
  - Verbindung zwischen Smartphone und vorliegendem Gerät trennen

**1 Öffnen Sie das Menü auf dem Hauptbildschirm der App Headphone Control.**

**2 Tippen Sie auf „Auf Firmware-Update prüfen“.**

Ist ein Firmware-Update verfügbar, werden Anweisungen zur Durchführung der Aktualisierung angezeigt. Befolgen Sie die Anweisungen auf dem Bildschirm zum Installieren der Firmware.

### Verwandte Links

- „Über die App „Headphone Control““ (S. 30)
- „App-Einstellungen“ (S. 31)

## Liste der Support-Center

Falls der Fehler nicht behoben werden kann, wenden Sie sich wie folgt an den Kundendienst.

### **In Japan**

- Wenden Sie sich bitte an Ihren Händler oder an das in der zugehörigen „Schnellstartanleitung“ aufgeführte Support-Center.

### **Außerhalb Japans**

- Wenden Sie sich an den nächsten autorisierten Yamaha Fachhändler oder Kundendienst.  
<https://manual.yamaha.com/av/support/>

# Anhang

## Liste der Bedienvorgänge

Das vorliegende Gerät erlaubt folgende Bedienvorgänge:

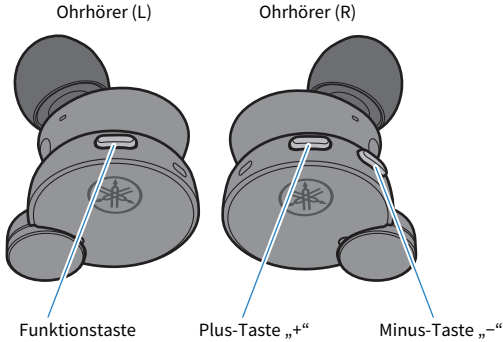

### Stromversorgung

- Einschalten  
Aus der Ladebox nehmen
- Ausschalten  
Funktionstaste, Taste „+“ (sieben Sekunden lang gedrückt halten)

### Lautstärke

- Lautstärke anheben  
Plus-Taste „+“
- Lautstärke absenken  
Minus-Taste „-“

### Audiowiedergabe

- Pause/Wiedergabe  
Funktionstaste
  - Vorlauf zum nächsten Titel  
Plus-Taste „+“ (rasch zweimal drücken)
  - Rücklauf zum Anfang des Titels oder zum vorigen Titel  
Minus-Taste „-“ (rasch zweimal drücken)
- Die Bedienung kann je nach verwendetem Bluetooth-Gerät oder App unterschiedlich sein.

### Modusauswahl

- Zwischen AMBIENT SOUND/ADVANCED ANC/AUS umschalten  
Funktionstaste (rasch zweimal drücken)
- Umschalten zwischen GAMING MODE AN/AUS  
Minus-Taste „-“ (rasch dreimal drücken)



### **Telefonanrufe**

- Anruf empfangen  
Funktionstaste
- Anruf beenden  
Funktionstaste (während eines Anrufs min. eine Sekunde lang gedrückt halten)
- Anruf ignorieren  
Funktionstaste (bei eingehendem Anruf min. eine Sekunde lang gedrückt halten)

### **Andere Funktionen**

- Pairing starten  
Funktionstaste und Plus-Taste „+“ bei eingeschaltetem Ohrhörer (etwa drei Sekunden lang gedrückt halten und dann loslassen)
- Sprachsteuerung starten  
Minus-Taste „-“ (etwa eine Sekunde lang gedrückt halten)
- Sprachsteuerung stoppen (nur Siri)  
Minus-Taste „-“ (etwa eine Sekunde lang gedrückt halten)

## Liste der Anzeigen und Audiomeldungen

Vorliegendes Gerät umfasst folgende Anzeigen und Audiomeldungen:

### Ohrhöranzeigemuster

- Einschalten  
Leuchtet eine Sekunde lang (blau) und erlischt dann
- Standby-Modus für Pairing mit Bluetooth-Gerät  
Blinkt (abwechselnd rot und blau; nur Hauptohrhörer)
- Suche nach gepairtem Bluetooth-Gerät  
Leuchtet nicht
- Verbindung mit Bluetooth-Gerät abgeschlossen  
Leuchtet (ca. 10 Sek. blau) und erlischt dann
- Ausschalten  
Leuchtet eine Sekunde lang (rot) auf und erlischt dann (wenn Ohrhörer per Tastendruck ausschaltet wird)
- Ohrhörer (L) und (R) stellen Verbindung her  
Blinkt (blau)
- Verbindung mit Ohrhörer (L) und (R) hergestellt  
Leuchtet fünf Sekunden lang (lila) und erlischt dann

### Anzeigemuster beim Laden

- Wird geladen  
Leuchtet (rot)
- Ladevorgang abgeschlossen  
Leuchtet nicht

### Ladebox-Anzeigemuster

Wenn die Ladebox nicht mit einer Stromquelle verbunden ist

- Fünf Sekunden lang, nachdem die Ohrhörer in die Ladebox abgelegt wurden  
Zeigt die verbleibende Akkuleistung der Ladebox und erlischt dann

Wenn die Ladebox mit einer Stromquelle verbunden ist

- Zeigt die verbleibende Akkuleistung der Ladebox an

## **Audiomeldungen**

- Battery High  
Hohe Akkuleistung
- Battery Medium  
Mäßige Akkuleistung
- Battery Low  
Geringe Akkuleistung
- Power Off  
Ausschalten
- Pairing  
Pairing (Geräteanmeldung) beginnt
- Pairing Successful  
Pairing erfolgreich/Verbindung beendet
- Pairing Failed  
Pairing gescheitert
- Connected  
Verbindung mit Bluetooth-Gerät abgeschlossen
- Disconnected  
Verbindung mit Bluetooth-Gerät getrennt
- Link Lost  
Die Verbindung zum Bluetooth-Gerät wurde getrennt
- Off  
AMBIENT SOUND oder ADVANCED ANC deaktiviert (Standard-Wiedergabemodus)

## **Verwandte Links**

- „Ohrhörer aufladen“ (S. 10)
- „Ladebox laden“ (S. 12)
- „Stromversorgung einschalten“ (S. 14)
- „Stromversorgung ausschalten“ (S. 15)
- „Verbleibende Akkuleistung“ (S. 16)
- „Erstes Pairen“ (S. 17)
- „Mit einem anderen Gerät pairen“ (S. 20)
- „Verbindung mit bereits gepairtem Gerät herstellen“ (S. 22)
- „Wiedergabe an Umgebung anpassen“ (S. 27)

## Technische Daten

Das vorliegende Gerät weist folgende technischen Daten auf:

- Wandler-Bauart  
Dynamisch
- Wandler-Größe  
10 mm
- Frequenzbereich  
20–20.000 Hz
- Bluetooth-Version  
5.2
- Unterstützte Profile  
A2DP, AVRCP, HFP, HSP
- Unterstützte Codecs  
SBC, AAC, Qualcomm® aptX™ Adaptive
- Unterstützter Kopierschutz (nur Japan)  
SCMS-T
- RF-Ausgangsleistung  
Klasse 1
- Max. Reichweite  
10 m (ohne Hindernisse)
- Maximale Anzahl anmeldbarer Geräte  
6

### Mikrofon für Anrufe

- Wandler-Bauart  
MEMS
- Richtcharakteristik  
Gesamtrichtwirkung
- Frequenzbereich  
20–10.000 Hz

### Akku

- Interner Akku  
Lithium-Ionen-Batterie
- Ladezeit (bis zur vollen Leistung)  
Ohrhörer: Ca. 2 Std.  
Ladebox: Ca. 3 Std.
- Kontinuierliche Wiedergabezeit  
Ca. 6 Std.  
Anzahl der mit dem (vollständig geladenen) Ladekoffer verfügbaren Ohrhörer-Ladezyklen  
Ca. 3
- Empfohlener Ladetemperaturbereich  
10–35 °C  
Laden Sie dieses Gerät innerhalb des angegebenen Temperaturbereichs auf.

## **Allgemeines**

- Wasserdichtigkeit  
IPX 5 (Ohrhörer)
- Gewicht  
7,3 g (je Ohrhörer)

Die Erläuterungen in diesem Benutzerhandbuch beruhen auf den zum Zeitpunkt der Veröffentlichung aktuellen technischen Daten. Die neueste Version des Benutzerhandbuchs findet sich auf der Yamaha-Website.

## Warenzeichen

In vorliegender Anleitung werden folgende Warenzeichen erwähnt.

Der Begriff und die Logos Bluetooth® sind eingetragene Warenzeichen von Bluetooth SIG, Inc., deren Verwendung durch Yamaha Corporation unter Lizenz erfolgt. Alle anderen Warenzeichen bzw. eingetragenen Warenzeichen gehören den entsprechenden Firmen.

Qualcomm aptX und Qualcomm TrueWireless sind Produkte von Qualcomm Technologies, Inc. und/oder ihrer Tochtergesellschaften.

Qualcomm und Qualcomm TrueWireless sind in den USA und anderen Ländern eingetragene Warenzeichen von Qualcomm Incorporated.

### **Android und Google Play**

Google, Android und Google Play sind Marken von Google LLC.

### **App Store**

„App Store“ ist ein in den USA und anderen Ländern eingetragenes Warenzeichen von Apple Inc.

### **Siri**

„Siri“ ist ein in den USA sowie anderen Ländern und Regionen eingetragenes Warenzeichen von Apple Inc.

Yamaha Global Site  
<https://www.yamaha.com/>

Yamaha Downloads  
<https://download.yamaha.com/>

© 2022 Yamaha Corporation

Published 09/2022 AM-B0

AV20-0168