



# Väggmonteringsinstallationsguiden

Sound Bar

**SR-C30A    ATS-C300**

**SR-C20A    ATS-C200**

SV

# INNEHÅLLSFÖRTECKNING

<b>Angående denna Väggheringsinstallationsguide .....</b>	<b>3</b>
<b>Försiktighetsåtgärder .....</b>	<b>4</b>
<b>Föremål att använda för vägherings</b> .....	<b>5</b>
<b>Montera soundbaren på en vägh</b> .....	<b>6</b>

# Angående denna Väggh monteringsinstallationsguide

- Denna guide förklarar installationsmetoden för kvalificerad personal som monterar soundbaren på en vägg.
- Denna guide använder följande signalord för viktig information.



## **FÖRSIKTIGHET**

Det här avsnittet behandlar ”risk för personskador”.

### **• MEDDELANDE**

Indikerar punkter du måste iaktta för att förhindra fel på produkten, skada eller felaktig funktion samt skydd av miljön.

### **• OBS!**

Indikerar noteringar om instruktioner, restriktioner på funktioner och ytterligare information som kan vara hjälpfull.

- Illustrationerna i denna guide är endast avsedda för instruktionsändamål.
- Företagsnamn och produktnamn i den här bruksanvisningen är varumärken eller registrerade varumärken som tillhör respektive ägare.

## **OBS!**

- Säkerhetsanvisningar och Snabbuppstartsguide medföljer denna produkt. Allmänna försiktighetsåtgärder för hantering av denna produkt beskrivs i Säkerhetsanvisningar. Läs det här dokumentet innan du installerar soundbaren.
- För mer information om funktionerna se Användarguide för din produkt.
  - SR-C30A  
<https://manual.yamaha.com/av/22/src30a/>
  - SR-C20A  
<https://manual.yamaha.com/av/20/src20a/>
  - ATS-C300  
<https://manual.yamaha.com/av/22/atc300/>
  - ATS-C200  
<https://manual.yamaha.com/av/20/atc200/>

# Försiktighetsåtgärder

Före montering av soundbaren på en vägg se till att läsa följande säkerhetsföreskrifter för säker installation. Se till att följa säkerhetsföreskrifterna.

## ■ Försiktighetsåtgärder för montering av soundbaren på en vägg



### FÖRSIKTIGHET

- För korrekt installation av soundbaren på en vägg se till att arbetet utförs av återförsäljaren från vilken du köpte produkten eller av en kvalificerad entreprenör. Viss kunskap och erfarenhet krävs för säker montering.
- Se till att följa säkerhetsföreskrifterna vid montering av soundbaren på en vägg. Soundbaren kan falla ner och resultera i en personskada.
  - Fäst den inte på en vägg konstruerad av svaga materiel så som gipsväggar eller gipsplattor.
  - Använd skruvar av storlek angivna i detta dokument och som kan hålla vikten för installationen. Använd inte spikar, dubbelsidig tejp, skruvar andra än av angiven storlek eller skruvar som är utslitna eller skadade.
  - Fäst kablarna på plats så att inget råkar fastna på dem.
- Kontrollera att soundbaren är ordentligt fixerad på plats omedelbart efter installationen. Yamaha kommer inte att åta sig något ansvar för eventuella orsaker orsakade på grund av olämpliga monteringar.

## ■ Försiktighetsåtgärder efter installation



### FÖRSIKTIGHET

- Luta dig inte mot den väggmonterade soundbaren eller använd inte för mycket kraft på dess ovansida. Det kan orsaka att soundbaren faller ner.

Föremål att använda för väggmontering

# Föremål att använda för väggmontering

Se till att de följande föremål finns på plats innan du installerar soundbaren.

## ■ Föremål som följer med denna produkt

- Distanser A (×2)



- Distanser B (×2, på 1 ark)



- Monteringsmall



## ■ Kommerciellt tillgängliga produkter

Utöver de inkluderade föremålen krävs följande kommersiellt tillgängliga föremål.

- Skruvar (×2)

Välj träskruv av följande storlek:

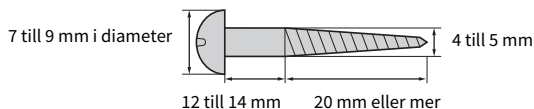

## ■ Verktyg

Använd följande verktyg för installering.

- Skruvmejsel  
Använd en skruvmejsel som passar till skruvarna.
- Blyertspenna  
Använd för att markera platserna för skruvarna på en vägg.
- Tejp eller häftstift  
Används för att tillfälligt fästa monteringsmallen på en vägg.

Montera soundbaren på en vägg

# Montera soundbaren på en vägg

- Före montering av soundbaren på en vägg se till att läsa följande säkerhetsföreskrifter.
- "Försiktighetsåtgärder" (s.4)

Använd skruvhålen för hängning på soundbaren för att montera soundbaren på en vägg.

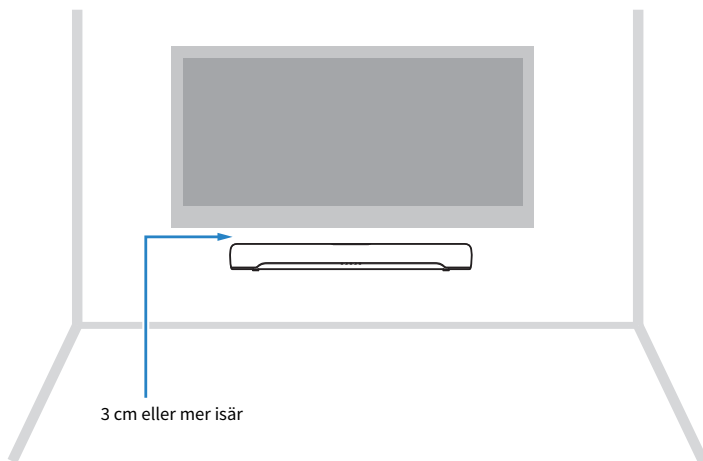

## OBS!

För att ta fram soundbarens bästa prestanda, montera soundbaren 3 cm eller mer från TV:n.

## 1 Fäst monteringsmallen (medföljer) tillfälligt på en vägg.

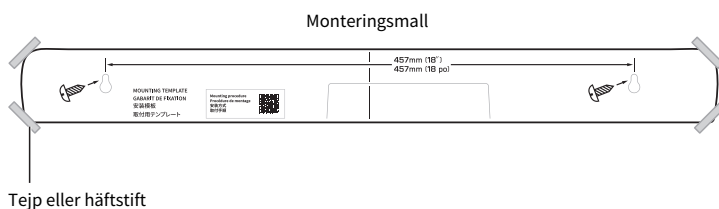

Montera soundbaren på en vägg

## 2 Markera platserna för skruvarna på väggen med en blyertspenna.

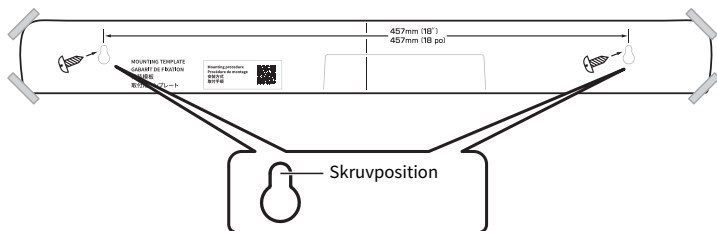

## 3 Ta bort monteringsmallen från väggen.

## 4 Installera distanserna A (medföljande) och skruvarna på platserna markerad på väggen.

Se till att använda skruvar av följande storlek.

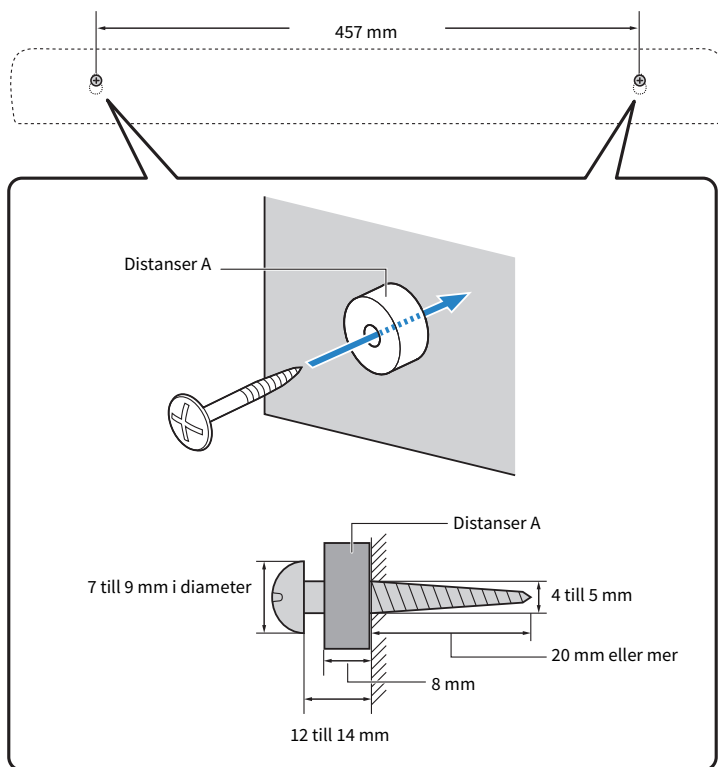

Montera soundbaren på en vägg

## 5 Ta bort skyddspapperet från distanserna B (medföljande) och fäst den klibbiga sidan för varje distans på baksidan av soundbaren.

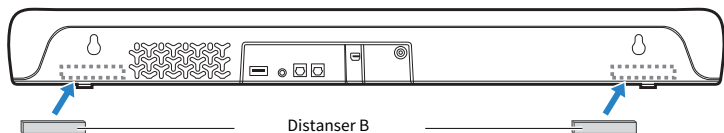

## 6 Anslut kablarna till soundbaren.

För anslutningsproceduren, se Snabbuppstartsguide eller Användarguide för din produkt.

## 7 Häng upp soundbaren på skruvarna.

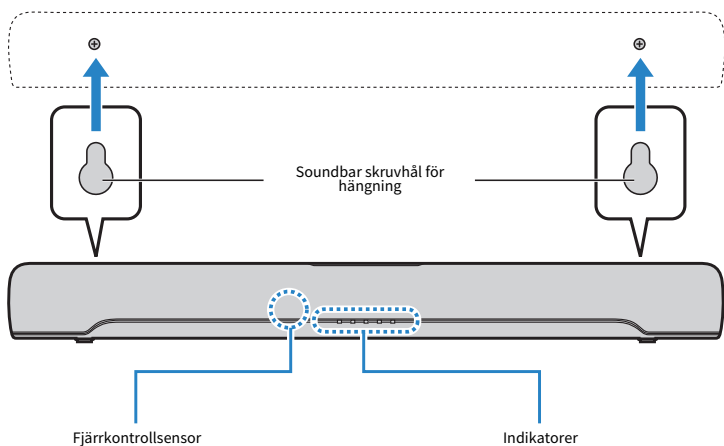

När installationen och alla anslutningar är klara och strömmen är avstängd håller du ner BASS EXT på soundbarens fjärrkontroll i minst fem sekunder för att optimera inställningen av frekvensegenskaperna för väggmontering. Indikatorerna visar inställningsstatus enligt följande och soundbaren slås på.

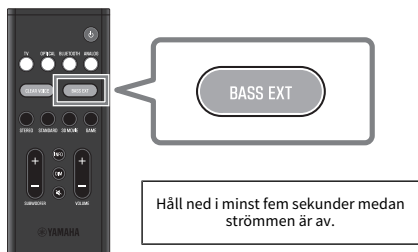

Fjärrkontroll



Montera soundbaren på en vägg

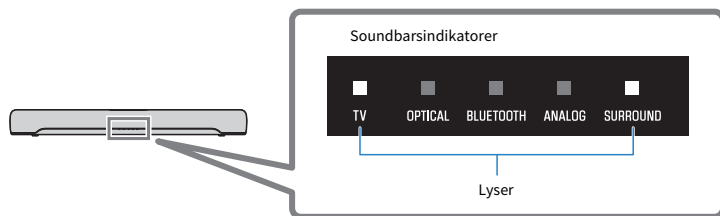

Inställningen är slutförd.

**OBS!**

När du ändrar installationen av soundbaren från väggmonterad till stående, ändra även inställningen för frekvensegenskaperna. För ytterligare information, se Användarguide för varje produkt.

Yamaha Global Site  
<https://www.yamaha.com/>

Yamaha Downloads  
<https://download.yamaha.com/>

© 2022 Yamaha Corporation

Published 05/2022 NV-A0

AV21-0139