



Installatiehandleiding voor wandbevestiging

Sound Bar

SR-C30A ATS-C300

SR-C20A ATS-C200

NL

INHOUD

Over deze Installatiehandleiding voor wandbevestiging	3
Voorzorgen	4
Items voor installatie met wandbevestiging	5
De geluidsbalk aan een wand bevestigen	6

Over deze Installatiehandleiding voor wandbevestiging

- Deze handleiding geeft uitleg over de installatiemethode voor gekwalificeerd servicepersoneel belast met het bevestigen van de geluidsbalk aan een wand.
- Deze handleiding maakt gebruik van de volgende aanduidingen voor belangrijke informatie.



VOORZICHTIG

Deze inhoud geeft "risico op lichamelijk letsel" aan.

• LET OP

Geeft punten aan waar u zich aan moet houden om defecten aan het product, schade, of storingen te voorkomen en om het milieu te beschermen.

• OPMERKING

Geeft opmerkingen aan betreffende instructies, beperkingen van functies, en aanvullende informatie die van nut kan zijn.

- De illustraties in deze handleiding dienen uitsluitend voor instructiedoeleinden.
- De namen van bedrijven en producten die in deze gebruikershandleiding worden genoemd, zijn handelsmerken of geregistreerde handelsmerken van hun respectieve eigenaars.

OPMERKING

- De Veiligheidsbrochure en de Snelstartgids worden meegeleverd met dit product. Algemene voorzorgen voor het omgaan met dit product worden beschreven in de Veiligheidsbrochure. Raadpleeg dit document voor u de geluidsbalk gaat installeren.
- Zie voor details over de functies de Gebruikershandleiding van uw product.
 - SR-C30A
<https://manual.yamaha.com/av/22/src30a/>
 - SR-C20A
<https://manual.yamaha.com/av/20/src20a/>
 - ATS-C300
<https://manual.yamaha.com/av/22/atasc300/>
 - ATS-C200
<https://manual.yamaha.com/av/20/atasc200/>

Voorzorgen

Voor u de geluidsbalk aan een wand gaat bevestigen, moet u de volgende voorzorgen lezen voor een veilige installatie. Zorg ervoor dat u de voorzorgen opvolgt.

■ Voorzorgen wanneer u de geluidsbalk aan een wand wilt bevestigen



VOORZICHTIG

- Voor een correcte installatie van de geluidsbalk aan een wand, moet u dit werk laten uitvoeren door de dealer van wie u het product hebt gekocht, of door een bevoegde aannemer. Voor een veilige installatie zijn speciale vaardigheden en ervaring vereist.
- U moet de voorzorgen strikt opvolgen wanneer u de geluidsbalk aan een wand bevestigt. De geluidsbalk kan anders vallen, wat kan resulteren in letsel.
 - Bevestig het toestel niet aan een wand die gemaakt is van te zwakke materialen, zoals gipsplaat of iets dergelijks.
 - Gebruik schroeven van de maat die wordt gespecificeerd in dit document en die het gewicht van de installatie kunnen dragen. Gebruik geen spijkers, dubbelzijdig plakband, schroeven met een andere maat dan de gespecificeerde maat, of schroeven die versleten of beschadigd zijn.
 - Zet de kabels vast zodat er niets per ongeluk aan kan blijven haken.
- Controleer onmiddellijk na de installatie of de geluidsbalk inderdaad stevig genoeg op zijn plaats is bevestigd. Yamaha aanvaardt geen aansprakelijkheid voor enig ongeval veroorzaakt door een ondeugdelijke installatie.

■ Voorzorgen na de installatie



VOORZICHTIG

- U mag niet op de aan de wand bevestigde geluidsbalk leunen en geen te grote kracht zetten op de bovenkant van de geluidsbalk. Hierdoor zou de geluidsbalk kunnen vallen.

Items voor installatie met wandbevestiging

Controleer of al de volgende items aanwezig zijn voor u de geluidsbalk gaat installeren.

■ Items die worden meegeleverd met dit product

- Tussenstukken A (×2)



- Tussenstukken B (×2, op 1 vel)



- Bevestigingssjabloon



■ In de handel verkrijgbare items

Naast de meegeleverde items zijn ook de volgende in de handel verkrijgbare items nodig.

- Schroeven (×2)

Kies houtschroeven met de volgende afmetingen:

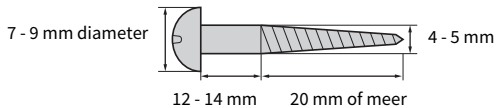

■ Gereedschap

Gebruik het volgende gereedschap voor de installatie.

- Schroevendraaier

Gebruik een passende schroevendraaier voor de gebruikte schroeven.

- Potlood

Hiermee moet u de posities voor de schroeven aftekenen op de wand.

- Plakband of punaises

Hiermee moet u het bevestigingssjabloon tijdelijk aan de wand bevestigen.

De geluidsbalk aan een wand bevestigen

De geluidsbalk aan een wand bevestigen

- Voor u de geluidsbalk aan een wand gaat bevestigen, moet u de volgende voorzorgen lezen.
- “Voorzorgen” (p. 4)

Gebruik de schroef-bevestigingsgaten in de geluidsbalk om de geluidsbalk aan een wand te bevestigen.

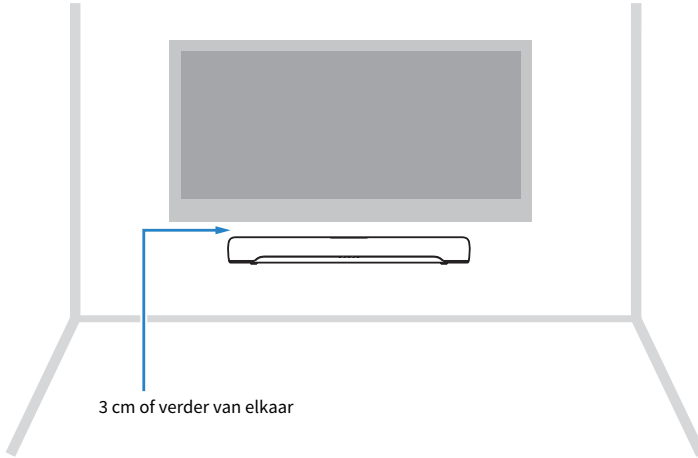

OPMERKING

Om de geluidsbalk in staat te stellen zijn beste prestaties te kunnen leveren, moet u de geluidsbalk 3 cm of verder van de tv installeren.

1 Bevestig het bevestigingssjabloon (meegeleverd) tijdelijk aan de wand.

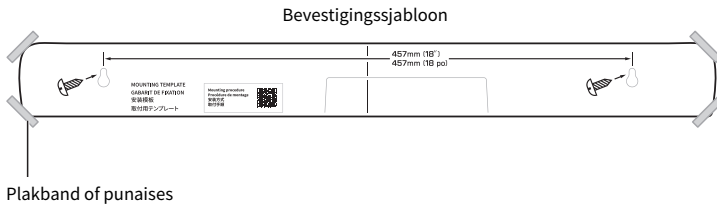

2 Teken de posities voor de schroeven af op de wand met een potlood.

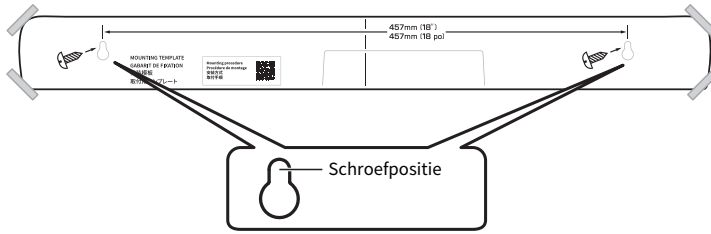

3 Verwijder het bevestigingssjabloon van de wand.

4 Installeer de tussenstukken A (meegeleverd) en de schroeven op de punten die u hebt afgetekend op de wand.

U moet schroeven met de volgende maat gebruiken.

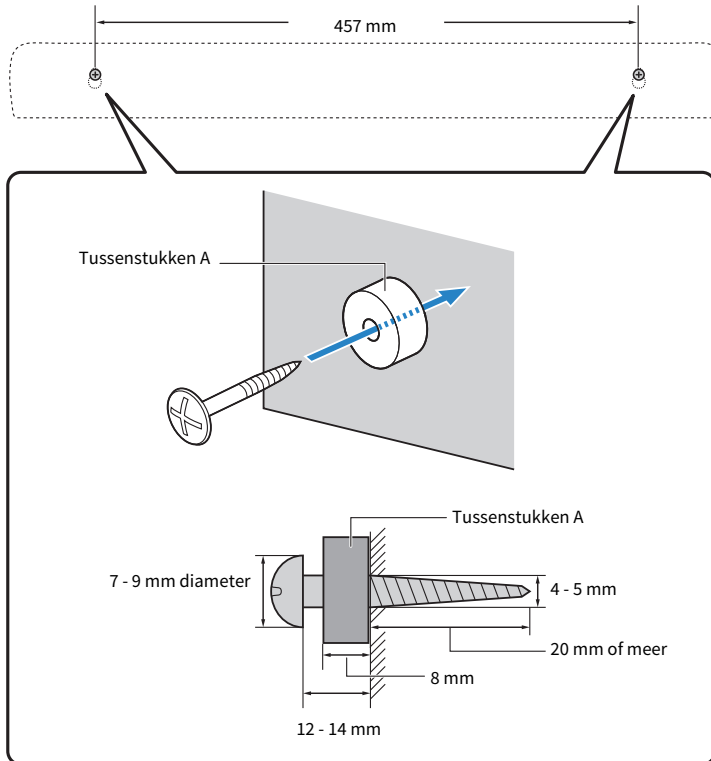

De geluidsbalk aan een wand bevestigen

5 Haal het beschermlaagje van de tussenstukken B (meegeleverd) en bevestig de tussenstukken met de kleefzijde aan de achterkant van de geluidsbalk.

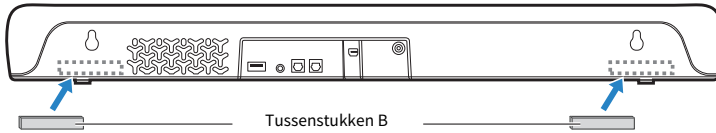

6 Sluit de kabels aan op de geluidsbalk.

Zie voor de aansluitprocedure de Snelstartgids of Gebruikershandleiding van uw product.

7 Hang de geluidsbalk aan de schroeven.

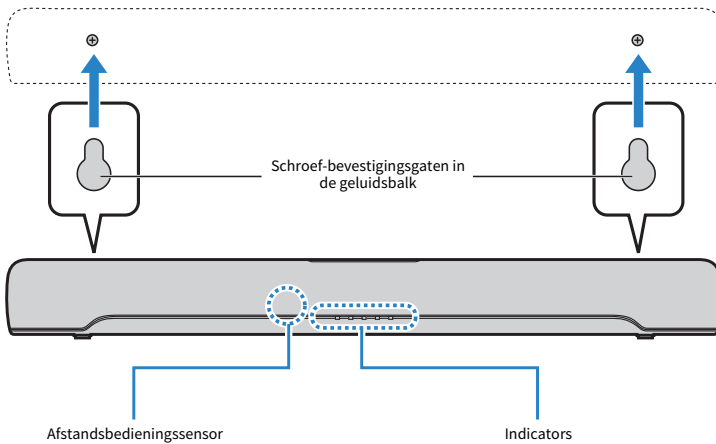

Wanneer de installatie en alle verbindingen voltooid zijn, moet u terwijl de geluidsbalk uit staat, BASS EXT op de afstandsbediening van de geluidsbalk tenminste vijf seconden ingedrukt houden om de frequentiekaracteristieken te optimaliseren voor wandbevestiging. De aanduidingen tonen de status van de instellingen als volgt en de geluidsbalk wordt ingeschakeld.

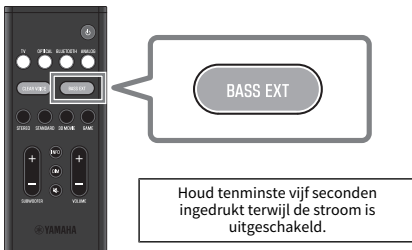

Afstandsbediening

De geluidsbalk aan een wand bevestigen

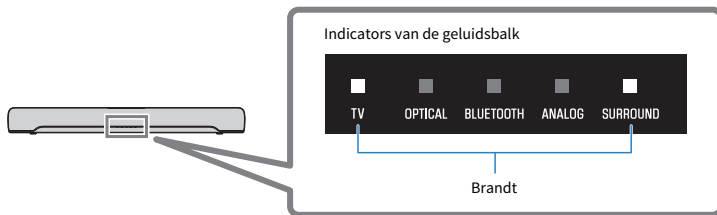

De instelling is voltooid.

OPMERKING

Wanneer de installatie van de geluidsbalk wordt gewijzigd, van installatie aan een wand naar installatie op een kast, moet u ook de instelling voor de frequentiekenmerken veranderen. Raadpleeg voor meer informatie de Gebruikershandleiding van uw product.

Yamaha Global Site
<https://www.yamaha.com/>

Yamaha Downloads
<https://download.yamaha.com/>

© 2022 Yamaha Corporation

Published 05/2022 NV-A0

AV21-0143